

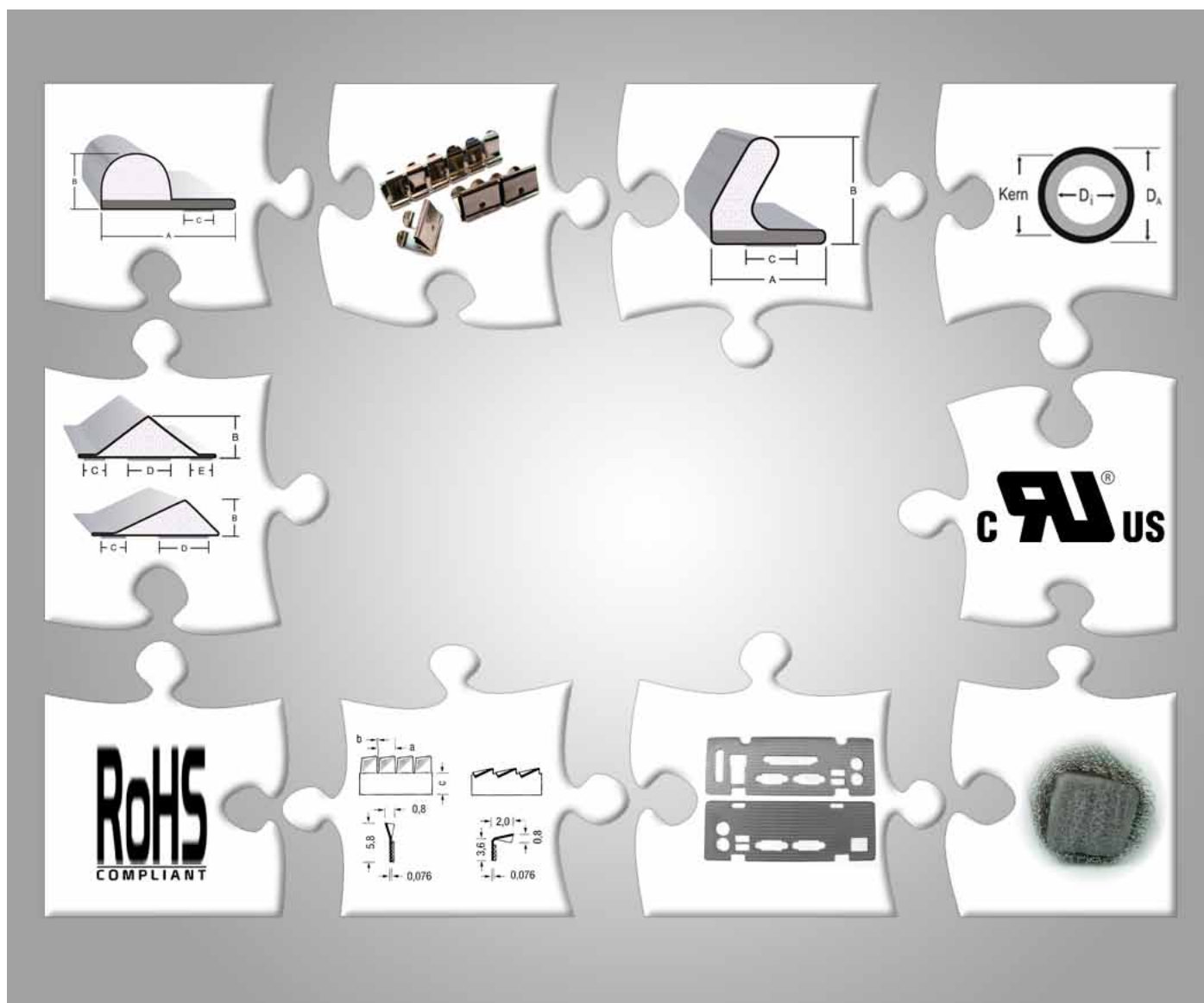

Micro Tech Components GmbH

EMV-Schirmungsmaterialien



MTC®
Micro Tech
Components GmbH

Am Reitweg 15
D-89407 Dillingen

Tel.: +49 (0)9071 / 7945-0
Fax: +49 (0)9071 / 7945-44
E-Mail: mtc.info@mtc.de

www.mtc.de

Mai 2009



Produkte

Rechteckprofile bis 3mm	5
Rechteckprofile ab 3mm	6
Rechteckprofile ab 7,5mm	7
Halbrundprofile	8
Winkelprofile	9
Dreieckprofile	10
Knife-Edge-Profile	11
L-Profile	11
M-Profile	12
P-Profile	12
Hohlkammerprofile	13
Aufsteckprofile	13
Kombiprofile	14
Gestrickdichtungen	15
Stanzteile	16
Leitfähige Gewebe / Vliese	17
Kupferbänder	18
Aluminiumbänder	19
Leitfähiges Vliesband	20
Leitfähiger Schaum	21
Silikonrundschnüre, Schaum	22
Silikonrundschnüre, voll	23
Silikonrundschnüre, Schlauch ...	24
Kontaktfedern	25 - 57

Sonstiges

Ausstattungsmerkmale	4
Index	59
Inhalt	2
Profilfinder	3
Zertifizierungen	58

Beispiel:

DRE6x4NI-N2V0-xx

Produktreihe

- DAU Aufsteckprofile
- DCW Winkelprofile
- DHR Halbrundprofile
- DKE Knife-Edge-Profile
- DKO Kombiprofile (IP + EMV)
- DLS L-Profile
- DRE Rechteckprofile
- DMP M-Profile
- DPT P-Profile
- DTA Dreiecksprofile, asymmetrisch
- DTR Dreiecksprofile
- DST Stanzteile
- DWM Gestrickdichtungen
- FCB Kontaktfedern
- HHR Hohlkammerprofile

Abmessungen

- Breite x Höhe in mm

Oberflächenmaterial (falls sinnvoll)

- NI Kupfer/Nickel
- AG Silber
- AL Aluminium

Klebeband (falls sinnvoll)

- N Nicht leitend
- C Leitfähig
- + Breite in mm

UL-Zertifizierung (falls sinnvoll)

- V0 UL 94 V-0 zertifiziert
- XX Nicht zertifiziert / nicht anwendbar

Länge

- xx Länge in mm
- REEL Endlos auf Rolle
- STPxx Als **S**heet **T**ype **P**ackage
- WRLxx Mit **W**ide **R**elease **L**iner



UL 94 zertifiziertes Produkt



RoHS konformes Produkt

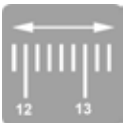

Länge frei wählbar



Optional als Endlosware auf Rolle verfügbar



Gesicherte Qualität & umweltbewusstes Herstellungsverfahren durch ISO 9001:2000/14001:2000 zertifizierten Prozess



Optional mit Klebeband mit Abziehhilfe erhältlich (**W**ide **R**elease **L**iner)



Optional mehrere Einheiten auf gemeinsamem Trägerpapier erhältlich (**S**heet **T**ype **P**ackage)



Rechteckprofile mit einer Höhe bis 3mm

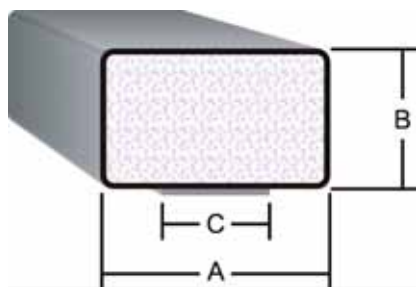

Artikelnummer	Breite (A)	Höhe (B)	Standard Klebebandbreite (C)
DRE2x2NI	2,0	2,0	1,5
DRE3x1NI	3,0	1,0	1,5
DRE3x1,2NI	3,0	1,2	1,5
DRE3x2NI	3,0	2,0	1,5
DRE4x1,2NI	4,0	1,2	2,0
DRE4x2NI	4,0	2,0	2,0
DRE5x0,5NI	5,0	0,5	2,0
DRE5x1NI	5,0	1,0	2,0
DRE5x1,2NI	5,0	1,2	2,0
DRE5x1,5NI	5,0	1,5	2,0
DRE5x2NI	5,0	2,0	2,0
DRE6x1,2NI	6,0	1,2	2,5
DRE6x2NI	6,0	2,0	2,5
DRE7x1NI	7,0	1,0	3,0
DRE7x1,2NI	7,0	1,2	3,0
DRE7x2NI	7,0	2,0	3,0
DRE7,6x1,6NI	7,6	1,6	3,0
DRE8x1,5NI	8,0	1,5	3,0
DRE8x2NI	8,0	2,0	3,0
DRE9,7x1,5NI	9,7	1,5	3,5
DRE10x0,5NI	10,0	0,5	4,0
DRE10x1NI	10,0	1,0	4,0
DRE10x1,2NI	10,0	1,2	4,0
DRE10x2NI	10,0	2,0	4,0
DRE13x2NI	13,0	2,0	5,0
DRE22x2NI	22,0	2,0	13,0
DRE25x1,2NI	25,0	1,2	12,0
DRE25x1,5NI	25,0	1,5	12,0
DRE41x2NI	41,0	2,0	15,0
DRE45x2NI	45,0	2,0	15,0
DRE56x2NI	56,0	2,0	20,0

Unsere EMV-Dichtungen bieten Ihnen folgende Vorteile:

- **Kurze Lieferzeit durch Herstellung in eigenen Werken**
- Beliebige Längen
- Nicht aufgeführte Abmessungen jederzeit lieferbar
- Mit verschiedenen Schaumhärten lieferbar
- Mit nicht-leitfähigem oder leitfähigem Klebeband lieferbar
- Für Spezialanwendungen auch mit mehreren Klebebändern lieferbar
- Klebestreifen auf Wunsch mit Abziehhilfe versehen
- Außer mit Cu/Ni-beschichtetem Gewebe (Standard) auch mit Ag- oder Au-beschichtetem Gewebe sowie Aluminiumfolie lieferbar
- UL 94 V-0 zertifiziert
- RoHS konform

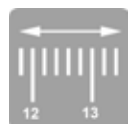

Änderungen und Irrtümer vorbehalten

Rechteckprofile mit einer Höhe von 3mm bis 7,5mm

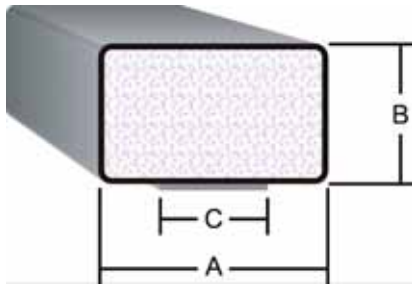

Artikelnummer	Breite (A)	Höhe (B)	Standard Klebebandbreite (C)
DRE3x3NI	3,0	3,0	1,5
DRE4x3N	4,0	3,0	2,0
DRE4,8x3,3NI	4,8	3,3	2,0
DRE5x3NI	5,0	3,0	2,0
DRE5x4NI	5,0	4,0	2,0
DRE5x5NI	5,0	5,0	2,0
DRE6x3NI	6,0	3,0	2,5
DRE6x4NI	6,0	4,0	2,5
DRE6x5NI	6,0	5,0	2,5
DRE6x6NI	6,0	6,0	2,5
DRE6x7NI	6,0	7,0	2,5
DRE6,4x3,2NI	6,4	3,2	2,5
DRE6,4x6,4NI	6,4	6,4	2,5
DRE7x3,2NI	7,0	3,2	3,0
DRE7x4NI	7,0	4,0	3,0
DRE8x3NI	8,0	3,0	3,0
DRE8x4NI	8,0	4,0	3,0
DRE8x5NI	8,0	5,0	3,0
DRE9x3NI	9,0	3,0	4,0
DRE9x6NI	9,0	6,0	4,0
DRE9x7NI	9,0	7,0	4,0
DRE9,5x3,2NI	9,5	3,2	4,0
DRE9,5x6,4NI	9,5	6,4	4,0
DRE10x3NI	10,0	3,0	4,0
DRE10x4NI	10,0	4,0	4,0
DRE10x5NI	10,0	5,0	4,0
DRE10x5,5NI	10,0	5,5	4,0
DRE10x7NI	10,0	7,0	4,0
DRE12,7x3,2NI	12,7	3,2	5,0
DRE12,7x6,4NI	12,7	6,4	5,0
DRE13x6NI	13,0	6,0	5,0
DRE13x7NI	13,0	7,0	5,0
DRE15x4NI	15,0	4,0	6,0
DRE15x7,5NI	15,0	7,5	6,0
DRE21x4NI	21,0	4,0	8,0

Unsere EMV-Dichtungen bieten Ihnen folgende Vorteile:

• **Kurze Lieferzeit durch Herstellung in eigenen Werken**

- Beliebige Längen
- Nicht aufgeführte Abmessungen jederzeit lieferbar
- Mit verschiedenen Schaumhärten lieferbar
- Mit nicht-leitfähigem oder leitfähigem Klebeband lieferbar
- Für Spezialanwendungen auch mit mehreren Klebebändern lieferbar
- Klebestreifen auf Wunsch mit Abziehhilfe versehen
- Außer mit Cu/Ni-beschichtetem Gewebe (Standard) auch mit Ag- oder Au-beschichtetem Gewebe sowie Aluminiumfolie lieferbar
- UL 94 V-0 zertifiziert
- RoHS konform

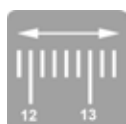

Änderungen und Irrtümer vorbehalten

Rechteckprofile mit einer Höhe ab 7,5mm

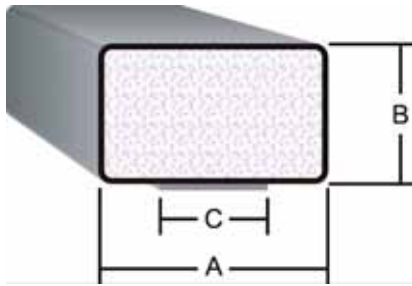

Artikelnummer	Breite (A)	Höhe (B)	Standard Klebebandbreite (C)
DRE6x8NI	6,0	8,0	2,5
DRE7x10NI	7,0	10,0	3,0
DRE8x8NI	8,0	8,0	3,0
DRE8x12NI	8,0	12,0	3,0
DRE9x9NI	9,0	9,0	4,0
DRE9,5x9,5NI	9,5	9,5	4,0
DRE10x8NI	10,0	8,0	4,0
DRE10x10NI	10,0	10,0	4,0
DRE10x12NI	10,0	12,0	4,0
DRE10x15NI	10,0	15,0	4,0
DRE10,5x11,5NI	10,5	11,5	4,0
DRE11,5x10,5NI	11,5	10,5	5,0
DRE12x10NI	12,0	10,0	5,0
DRE12,7x9,5NI	12,7	9,5	5,0
DRE12,7x12,7NI	12,7	12,7	5,0
DRE13x10NI	13,0	10,0	5,0
DRE13x10,5NI	13,0	10,5	5,0
DRE14x12NI	14,0	12,0	6,0
DRE14x14NI	14,0	14,0	6,0
DRE15x8NI	15,0	8,0	6,0
DRE15x10NI	15,0	10,0	6,0
DRE15x15NI	15,0	15,0	6,0
DRE17x17NI	17,0	17,0	7,0

Unsere EMV-Dichtungen bieten Ihnen folgende Vorteile:

- **Kurze Lieferzeit durch Herstellung in eigenen Werken**
- Beliebige Längen
- Nicht aufgeführte Abmessungen jederzeit lieferbar
- Mit verschiedenen Schaumhärten lieferbar
- Mit nicht-leitfähigem oder leitfähigem Klebeband lieferbar
- Für Spezialanwendungen auch mit mehreren Klebebändern lieferbar
- Klebestreifen auf Wunsch mit Abziehhilfe versehen
- Außer mit Cu/Ni-beschichtetem Gewebe (Standard) auch mit Ag- oder Au-beschichtetem Gewebe sowie Aluminiumfolie lieferbar
- UL 94 V-0 zertifiziert
- RoHS konform



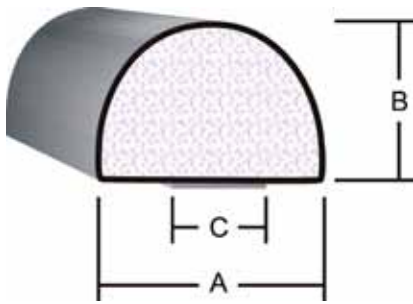

Artikelnummer	Breite (A)	Höhe (B)	Standard Klebebandbreite (C)
DHR2x1,5NI	2,0	1,5	1,5
DHR2x2NI	2,0	2,0	1,5
DHR2,3x2,3NI	2,3	2,3	2,0
DHR3,8x1,5NI	3,8	1,5	2,0
DHR3,8x2,3NI	3,8	2,3	2,0
DHR4x3NI	4,0	3,0	2,0
DHR6x2NI	6,0	2,0	2,5
DHR6x4NI	6,0	4,0	2,5
DHR6x5NI	6,0	5,0	2,5
DHR6,4x3,2NI	6,4	3,2	2,5
DHR6,4x3,6NI	6,4	3,6	2,5
DHR7x2,5NI	7,0	2,5	3,0
DHR7,6x1,6NI	7,6	1,6	3,0
DHR7,6x4,8NI	7,6	4,8	3,0
DHR8x4NI	8,0	4,0	3,0
DHR8x6NI	8,0	6,0	3,0
DHR9x3NI	9,0	3,0	4,0
DHR9,5x6,4NI	9,5	6,4	4,0
DHR10x4NI	10,0	4,0	4,0
DHR10x7NI	10,0	7,0	4,0
DHR10x8NI	10,0	8,0	4,0
DHR10x10NI	10,0	10,0	4,0
DHR12x10NI	12,0	10,0	5,0
DHR12,7x12,7NI	12,7	12,7	5,0

Unsere EMV-Dichtungen bieten Ihnen folgende Vorteile:

- **Kurze Lieferzeit durch Herstellung in eigenen Werken**
- Beliebige Längen
- Nicht aufgeführte Abmessungen jederzeit lieferbar
- Mit verschiedenen Schaumhärten lieferbar
- Mit nicht-leitfähigem oder leitfähigem Klebeband lieferbar
- Für Spezialanwendungen auch mit mehreren Klebebändern lieferbar
- Klebestreifen auf Wunsch mit Abziehhilfe versehen
- Außer mit Cu/Ni-beschichtetem Gewebe (Standard) auch mit Ag- oder Au-beschichtetem Gewebe sowie Aluminiumfolie lieferbar
- UL 94 V-0 zertifiziert
- RoHS konform

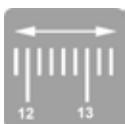

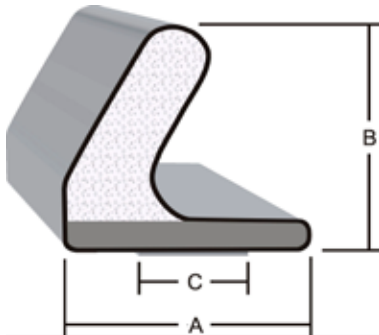

Artikelnummer	Breite (A)	Höhe (B)	Standard Klebebandbreite (C)
DCW6x3,5NI	6,0	3,5	2,5
DCW6x6NI	6,0	6,0	2,5
DCW10,7x9,8NI	10,7	9,8	5,0
DCW11x11NI	11,0	11,0	5,0
DCW14,7x17,1NI	14,7	17,1	6,0
DCW14,7x17,9NI	14,7	17,9	6,0

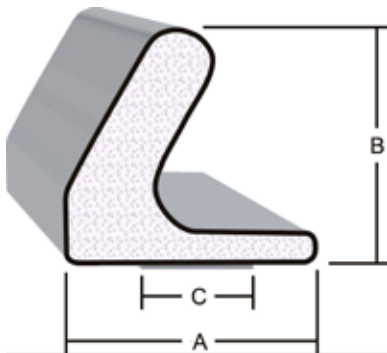

Unsere EMV-Dichtungen bieten Ihnen folgende Vorteile:

- **Kurze Lieferzeit durch Herstellung in eigenen Werken**
- Beliebige Längen
- Nicht aufgeführte Abmessungen jederzeit lieferbar
- Mit verschiedenen Schaumhärten lieferbar
- Mit nicht-leitfähigem oder leitfähigem Klebeband lieferbar
- Für Spezialanwendungen auch mit mehreren Klebebändern lieferbar
- Klebestreifen auf Wunsch mit Abziehhilfe versehen
- Außer mit Cu/Ni-beschichtetem Gewebe (Standard) auch mit Ag- oder Au-beschichtetem Gewebe sowie Aluminiumfolie lieferbar
- UL 94 V-0 zertifiziert
- RoHS konform

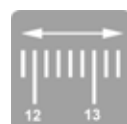

Änderungen und Irrtümer vorbehalten

Dreieckprofile

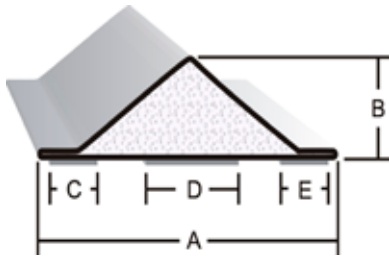

Artikelnummer	Breite (A)	Höhe (B)	Klebebandbreiten (C, D, E)
DTR9,1x3NI-2N2,5C1,8	9,1	3,0	2x 2,5 ¹ / 1x 1,8 ²
DTR9,1x3,5NI-2N2,5C1,8	9,1	3,5	2x 2,5 ¹ / 1x 1,8 ²
DTR10x2,3NI-2N2,5C2,5	10,0	2,3	2x 2,5 ¹ / 1x 2,5 ²
DTR10x2,3NI-2N2,5	10,0	2,3	2x 2,5 ¹
DTA10x4,5NI-2N3,5	10,0	4,5	2x 3,5 ¹

¹ nicht leitfähiges Klebeband

² leitfähiges Klebeband

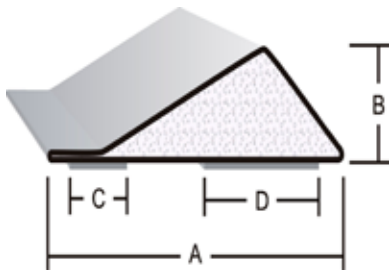

Unsere EMV-Dichtungen bieten Ihnen folgende Vorteile:

- **Besonders gut geeignet für die Verwendung im Zusammenhang mit μ TCA & ATCA Fronteinschüben**
- **Kurze Lieferzeit durch Herstellung in eigenen Werken**
- **Patentiertes Design**
- Nicht aufgeführte Abmessungen jederzeit lieferbar
- Mit verschiedenen Schaumhärten lieferbar
- Mit nicht-leitfähigem oder leitfähigem Klebeband lieferbar
- Außer mit Cu/Ni-beschichtetem Gewebe (Standard) auch mit Ag- oder Au-beschichtetem Gewebe sowie Aluminiumfolie lieferbar
- Mit abweichender Klebebandkonfiguration lieferbar
- Beliebige Längen
- UL 94 V-0 zertifiziert
- RoHS konform

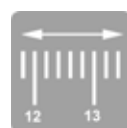

Änderungen und Irrtümer vorbehalten

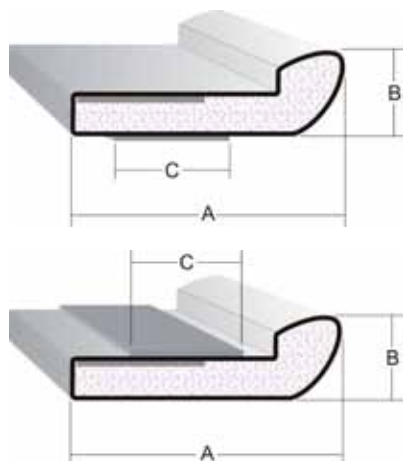

Artikelnummer	Breite (A)	Höhe (B)	Standard Klebebandbreite (C)
DKE11,3x2,3NI	11,3	2,3	6,0
DKE11,3x2,7NI	11,3	2,7	6,0

Unsere EMV-Dichtungen bieten Ihnen folgende Vorteile:

- **Klebeband auf Ober- oder Unterseite**
- **Kurze Lieferzeit durch Herstellung in eigenen Werken**
- Nicht aufgeführte Abmessungen jederzeit lieferbar
- Mit verschiedenen Schaumhärten lieferbar
- Mit nicht-leitfähigem oder leitfähigem Klebeband lieferbar
- Außer mit Cu/Ni-beschichtetem Gewebe (Standard) auch mit Ag- oder Au-beschichtetem Gewebe sowie Aluminiumfolie lieferbar
- Beliebige Längen
- UL 94 V-0 zertifiziert
- RoHS konform

Änderungen und Irrtümer vorbehalten

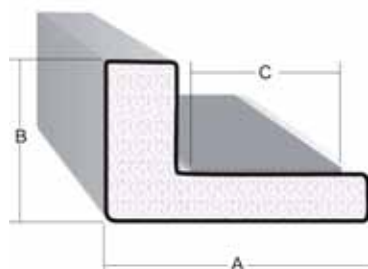
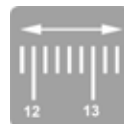

Artikelnummer	Breite (A)	Höhe (B)	Standard Klebebandbreite (C)
DLS5,6x3NI	5,6	3,0	3,0
DLS15x19NI	15,0	19,0	6,0

Unsere EMV-Dichtungen bieten Ihnen folgende Vorteile:

- **Kurze Lieferzeit durch Herstellung in eigenen Werken**
- Nicht aufgeführte Abmessungen jederzeit lieferbar
- Mit verschiedenen Schaumhärten lieferbar
- Mit nicht-leitfähigem oder leitfähigem Klebeband lieferbar
- Außer mit Cu/Ni-beschichtetem Gewebe (Standard) auch mit Ag- oder Au-beschichtetem Gewebe sowie Aluminiumfolie lieferbar
- Beliebige Längen
- UL 94 V-0 zertifiziert
- RoHS konform

Änderungen und Irrtümer vorbehalten

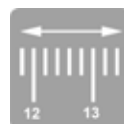

M- und P-Profile

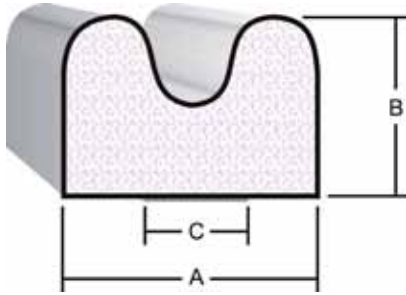

Artikelnummer	Breite (A)	Höhe (B)	Standard Klebebandbreite (C)
DMP12,7x9,5NI	12,7	9,5	5,0
DPT8x3NI	8,0	3,0	3,0
DPT17x10NI	17,0	10,0	4,0
DPT18x4,5/1NI	18,0	4,5	5,0
DPT29x4,8/1NI	29,0	4,8	5,0

Unsere EMV-Dichtungen bieten Ihnen folgende Vorteile:

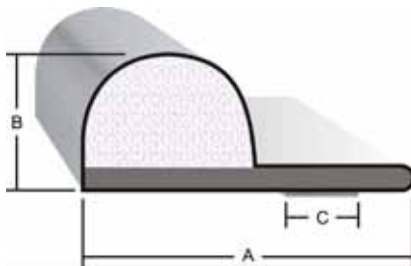

- **Kurze Lieferzeit durch Herstellung in eigenen Werken**
- Nicht aufgeführte Abmessungen jederzeit lieferbar
- Mit verschiedenen Schaumhärten lieferbar
- Mit nicht-leitfähigem oder leitfähigem Klebeband lieferbar
- Außer mit Cu/Ni-beschichtetem Gewebe (Standard) auch mit Ag- oder Au-beschichtetem Gewebe sowie Aluminiumfolie lieferbar
- Beliebige Längen
- UL 94 V-0 zertifiziert
- RoHS konform



Änderungen und Irrtümer vorbehalten

HHR-Serie

Hohlkammerprofile

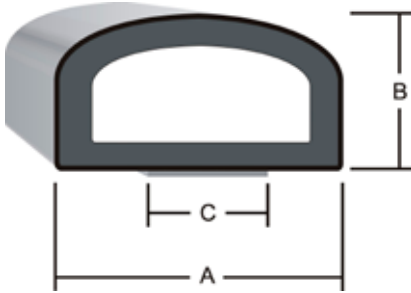

Artikelnummer	Breite (A)	Höhe (B)	Standard Klebebandbreite (C)
HHR10x7,5NI	10,0	7,5	5,0
HHR12x7NI	12,0	7,0	6,0

Unsere EMV-Dichtungen bieten Ihnen folgende Vorteile:

- **Kurze Lieferzeiten**
- Nicht aufgeführte Abmessungen und Querschnitte lieferbar
- Mit oder ohne Klebeband lieferbar
- Außer mit Cu/Ni-beschichtetem Gewebe (Standard) auch mit anderen Beschichtungen oder Alufolie lieferbar

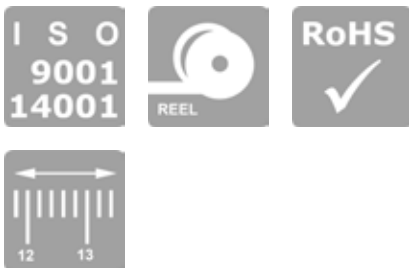

Änderungen und Irrtümer vorbehalten

DAU-Serie

Aufsteckprofile



Artikelnummer	Breite (A)	Höhe (B)
DAU16x8	8,0	16,0



Unsere EMV-Dichtungen bieten Ihnen folgende Vorteile:

- **Kurze Lieferzeiten**
- Nicht aufgeführte Abmessungen und Querschnitte lieferbar
- Mit oder ohne Klebeband lieferbar
- Außer mit Cu/Ni-beschichtetem Gewebe (Standard) auch mit anderen Beschichtungen oder Alufolie lieferbar



Änderungen und Irrtümer vorbehalten

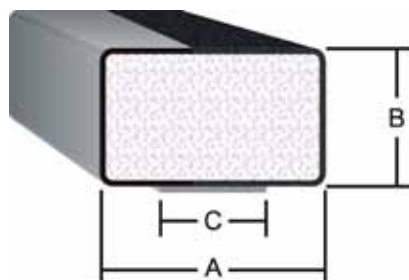

Artikelnummer	Breite (A)	Höhe (B)	Standard Klebebandbreite (C)
DKO12x6NI	12,0	6,0	8,0
DKO14x8NI	14,0	8,0	8,0
DKO18x12NI	18,0	12,0	10,0

Unsere EMV-Dichtungen bieten Ihnen folgende Vorteile:

- **Kurze Lieferzeit durch Herstellung in eigenen Werken**
- **Teilummantelte EMV-Dichtung mit rechteckigem Querschnitt sowohl für IP- als auch für EMV-Schutz**
- Beliebige Längen
- Mit nicht-leitfähigem oder leitfähigem Klebeband lieferbar
- Für Spezialanwendungen auch mit mehreren Klebebändern lieferbar
- Außer mit Cu/Ni-beschichtetem Gewebe (Standard) auch mit Ag- oder Au-beschichtetem Gewebe sowie Aluminiumfolie lieferbar
- RoHS konform

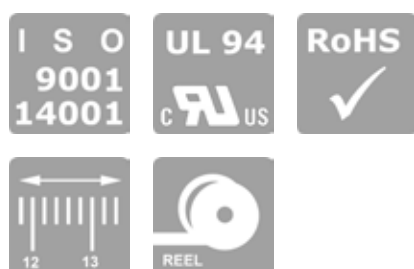



Artikelnummer	Breite (A)	Höhe (B)	Standard Klebebandbreite (C)
DWM8x8	8,0	8,0	5,0
DWM9x6	9,0	6,0	4,0
DWM9,5x6,4	9,5	6,4	4,0
DWM10x10	10,0	10,0	4,0
DWM12,5x8,5	12,5	8,5	4,0

Unsere EMV-Dichtungen bieten Ihnen folgende Vorteile:

- **Vollgestrickt oder mit umstricktem Kernmaterial**
- Mit nicht leitfähigem oder leitfähigem Klebeband lieferbar
- RoHS konform

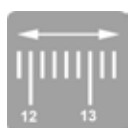
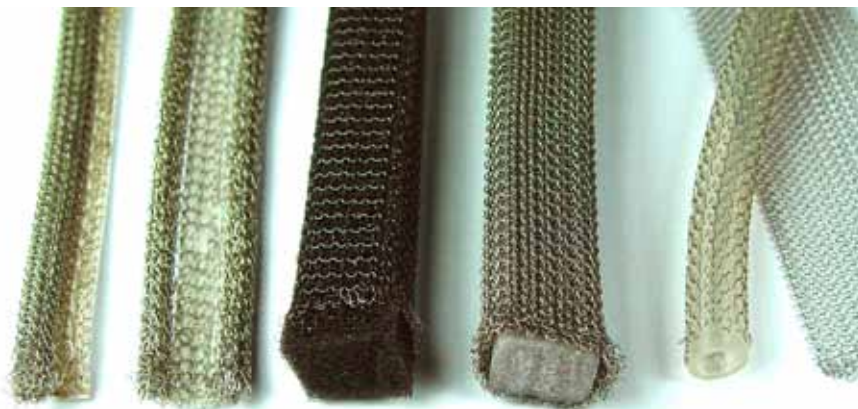

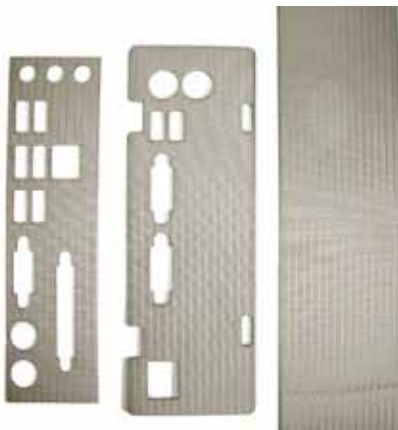
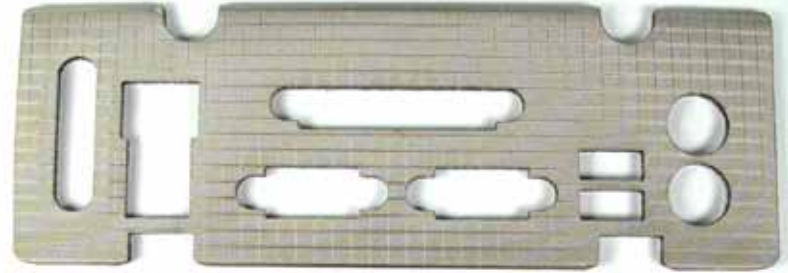

Unsere moderne und flexible Fertigung ermöglicht es uns, unsere Grundprodukte entsprechend Ihren Bedürfnissen weiterzuverarbeiten: Seien es Profildichtungen, Schäume oder Gewebe/Vliese. Neben Stanzungen sind auch andere formgebende Verfahren möglich.

- **Kurze Lieferzeit durch Herstellung in eigenen Werken**
- **Standardgrößen für D-Sub Steckverbinder**
- **Kundenspezifische Größen und Ausstanzungen**
- **Problemlose Werkzeugerstellung anhand von CAD-Daten oder sonstigen Zeichnungen**
- **Kurze Lieferzeit auch bei kundenspezifischer Anfertigung**
- **Entweder aus mit leitfähigem Gewebe ummanteltem Schaum, metallisiertem Schaum oder metallisiertem Gewebe**
- Ideal für Anschlussfelder und I/O-Shields, z.B. nach dem ATX- oder BTX-Standard
- UL 94 V-0 zertifiziert
- RoHS konform



Leitfähige Gewebe und Vliese



Durch die Herstellung unserer Gewebedichtungen verfügen wir über eine Vielzahl an unterschiedlichen Gewebe- und Vliesarten, die wir Ihnen auch exklusiv zur direkten Weiterverarbeitung anbieten können. Für Spezialanwendungen mit besonders großer Abnahmemenge (z.B. zur Verwendung in Textilien) können wir Ihnen spezielle Konditionen anbieten. Beachten Sie auch die Anwendung in Form von Stanzteilen.

Gewebe	Beschichtung	Besonderheiten
RGW-WR-260-PCN	Cu/Ni	Gewebe, Rip Stop
RGW-WR-260-PCN(ATU)	Cu/Ni	Gewebe, Oberflächenveredelung (ATU), Rip Stop
RGW-WD-250-NICO	Cu/Ni-Co	Gewebe, für bessere Dämpfungswerte bei niedrigen Frequenzen
RGW-WRD-270-PCN	Cu/Ni	Gewebe, beste Dämpfungseigenschaften, Rip Stop
RGW-W-290-PCN	Cu/Ni	Gewebe
RGW-WPD-300-PCN	Cu/Ni	Gewebe, sehr dünn
RGW-NW-50-PCN	Cu/Ni	Vlies
RGW-M-80-PCNR	Cu/Ni-Sn	Mesh, schwarze Oberfläche
RGW-SWRP-370-PCNS	Cu/Ni-Sn	Gewebe, schwarz

- **Große Auswahl an unterschiedlichen Metallisierungen (z.B. Cu/Ni, Cu/Ni-Sn, Ag, Au, Carbon), Dichten und Webarten**
- Auch mit leitfähigem Kleber versehen und zugeschnitten auf Rollen mit einer Breite von max. 1070mm lieferbar



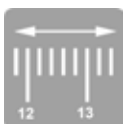

Technische Daten

Basismaterial:	Walzkupferfolie
Dicke:	ca. 40 μ
Dicke (inkl. Kleber):	ca. 70 μ
Kleberart:	leitend
Klebekraft:*	900 g/inch
Oberflächenwiderstand:**	< 0,5 (typ. 0,035) Ω/\square
Volumenwiderstand:**	< 0,1 (typ. 0,008) Ω/\square
Temperaturbeständigkeit:	max. 80° C

* Nach KS A 1107

** Nach JIS K 7194

Breite	Rollenlänge	Artikelnr.
10mm	33m	RCU10 mit Schutzabdeckung
15mm	33m	RCU15 mit Schutzabdeckung
20mm	33m	RCU20 mit Schutzabdeckung
25mm	33m	RCU25 mit Schutzabdeckung
50mm	33m	RCU50 mit Schutzabdeckung

Breite	Rollenlänge	Artikelnr.
6mm	33m	RCU+SN6 mit Schutzabdeckung
8mm	33m	RCU+SN8 mit Schutzabdeckung
10mm	33m	RCU+SN10 mit Schutzabdeckung
12mm	33m	RCU+SN12 mit Schutzabdeckung
15mm	33m	RCU+SN15 mit Schutzabdeckung
20mm	33m	RCU+SN20 mit Schutzabdeckung
25mm	33m	RCU+SN25 mit Schutzabdeckung
30mm	33m	RCU+SN30 mit Schutzabdeckung
50mm	33m	RCU+SN50 mit Schutzabdeckung

• Weitere Breiten und Längen lieferbar

- Walzkupfer rein oder verzinkt für Korrosionsbeständigkeit
- Mit elektrisch leitfähigem Kleber
- Lötbar
- Auch mit Maske lieferbar (z.B. für Pulverlackierverfahren)
- Verschiedenste Zeichnungsteile lieferbar (siehe Abb.)





Technische Daten

Basismaterial:	Aluminiumfolie
Dicke:	ca. 40 μ
Dicke (inkl. Kleber):	ca. 70 μ
Kleberart:	leitend
Klebekraft:*	900 g/inch
Oberflächenwiderstand:**	< 0,5 Ω/\square
Volumenwiderstand:**	< 0,1 Ω/\square
Temperaturbeständigkeit:	max. 80° C

* Nach KS A 1107

** Nach JIS K 7194

Breite	Rollenlänge	Artikelnr.
6mm	50m	RAL6 mit Schutzabdeckung
10mm	50m	RAL10 mit Schutzabdeckung
15mm	50m	RAL15 mit Schutzabdeckung
25mm	50m	RAL25 mit Schutzabdeckung
30mm	50m	RAL30 mit Schutzabdeckung
38mm	50m	RAL38 mit Schutzabdeckung
50mm	50m	RAL50 mit Schutzabdeckung
60mm	50m	RAL60 mit Schutzabdeckung

- **Weitere Breiten und Längen lieferbar**
- Mit elektrisch leitfähigem Kleber
- Verschiedenste Zeichnungsteile lieferbar (siehe Abb.)



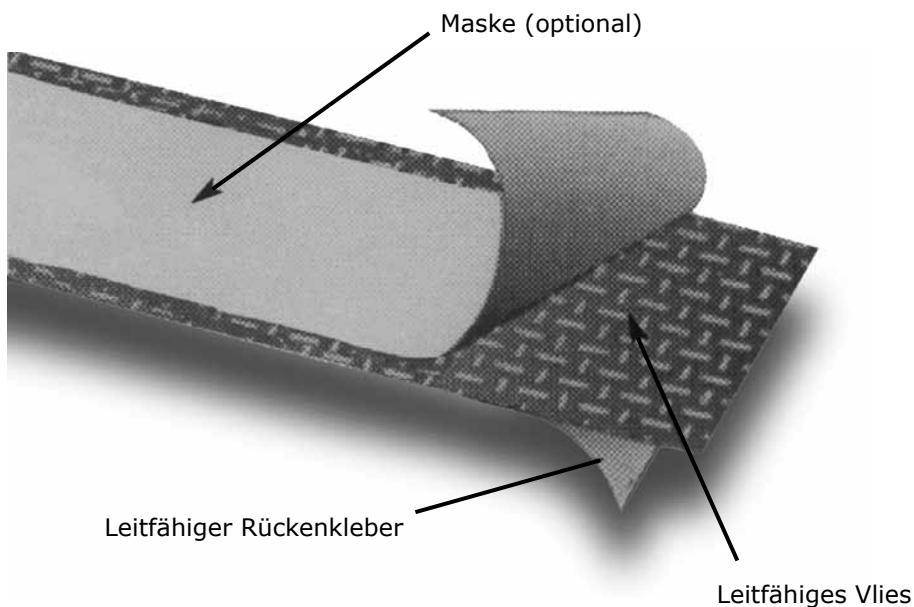

Breite	Rollenlänge	Maske	Kleber	Artikelnr.
8mm	33m	ohne Maske	leitfähig	RUF8mmSN-Rolle33m-ohneMaske
10mm	33m	ohne Maske	leitfähig	RUF10mmSN-Rolle33m-ohneMaske
20mm	33m	ohne Maske	leitfähig	RUF20mmSN-Rolle33m-ohneMaske
38mm	33m	ohne Maske	leitfähig	RUF38mmSN-Rolle33m-ohneMaske
50mm	33m	ohne Maske	leitfähig	RUF50mmSN-Rolle33m-ohneMaske
6mm	33m	4mm	leitfähig	RUF6mmSN-Rolle33m-mitMaske 4mm
10mm	33m	8mm	leitfähig	RUF10mmSN-Rolle33m-mitMaske 8mm
20mm	33m	16mm	leitfähig	RUF20mmSN-Rolle33m-mitMaske 16mm

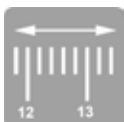

- **Flexibler, reißfester Vliesstoff**
- **Metallisiert mit Kupfer und Zinn, woraus eine extrem gute Leitfähigkeit und ein hoher Korrosionsschutz resultiert**
- **Weitere Breiten und Längen lieferbar**
- Maske dient als Schutzabdeckung der leitenden Fläche bei Pulverbeschichtung oder Lackierung



Änderungen und Irrtümer vorbehalten

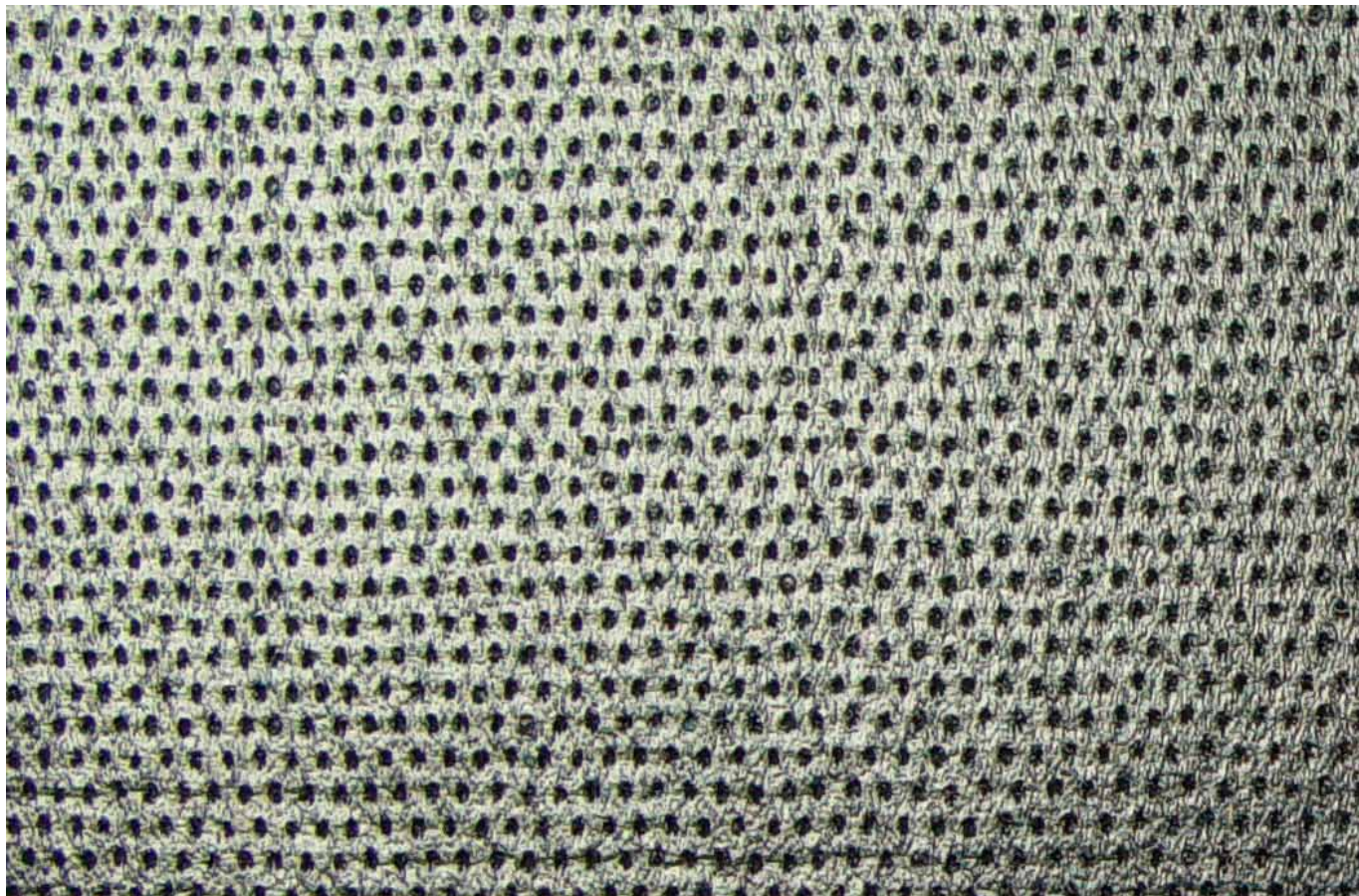

Unsere leitfähigen Schäume werden vor der Metallisierung mit einer Punkt- oder Stanzlochung mit variablem Abstand versehen, um eine besonders gute leitfähige Verbindung zwischen Ober- und Unterseite zu gewährleisten. Aufgrund des geringen Lochabstandes werden die EMV-Eigenschaften dadurch nicht beeinträchtigt. Alle leitfähigen Schäume stehen auch als Grundmaterial für fertige Stanzteile zur Verfügung.

- **Flexible und günstige Lösung zur Kontaktierung von Flächen**
- **Mit kundenspezifischen Ausstanzungen lieferbar**
- Stärken von 0,3 - 1,5mm
- Ni-Metallisierung
- RoHS konform

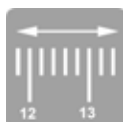

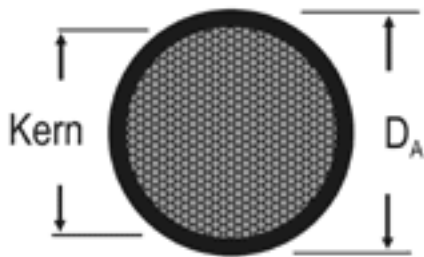

Kern (nicht leitfähig)	
Material:	Silikonschaum
Dichte:	0,6 - 1,8 g/cm ³
Shore-A Härte:	20 - 35 ±6
Reissdehnung:	> 40 %
Druckverformungsrest:	< 40 %

Beschichtung (elektrisch leitfähig)	
Material:	Versilbertes Kupfer
Volumenwiderstand:	0,008 Ω*cm
Beschichtungsstärke:	0,15mm + 0,05
Temperaturbeständigkeit:	-55 - 125° C



D _A	BestellNr.
1,50	SDA-1,50
1,80	SDA-1,80
2,00	SDA-2,00
2,30	SDA-2,30
2,50	SDA-2,50
2,80	SDA-2,80
3,00	SDA-3,00
3,30	SDA-3,30
3,50	SDA-3,50
3,80	SDA-3,80
4,00	SDA-4,00
4,30	SDA-4,30
4,50	SDA-4,50
4,80	SDA-4,80
5,00	SDA-5,00
5,30	SDA-5,30
5,50	SDA-5,50
6,00	SDA-6,00

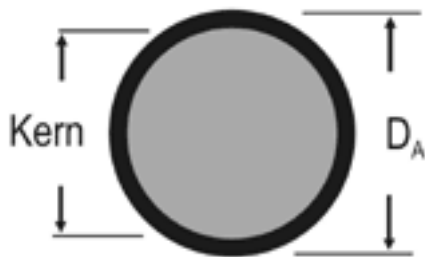

Kern (nicht leitfähig)	
Material:	Silikonvollmaterial
Dichte:	1,2 - 2,3 g/cm ³
Shore-A Härte:	60 ±6
Reissdehnung:	> 40 %
Druckverformungsrest:	< 35 %

Beschichtung (elektrisch leitfähig)	
Material:	Versilbertes Kupfer
Volumenwiderstand:	0,008 Ω*cm
Beschichtungsstärke:	0,15mm + 0,05
Temperaturbeständigkeit:	-55 - 125° C



D _A	Bestellnr.
1,20	SDB-1,20
1,50	SDB-1,50
1,80	SDB-1,80
2,00	SDB-2,00
2,30	SDB-2,30
2,50	SDB-2,50
2,80	SDB-2,80
3,00	SDB-3,00
3,30	SDB-3,30
3,50	SDB-3,50
3,80	SDB-3,80
4,00	SDB-4,00
4,30	SDB-4,30
4,50	SDB-4,50
4,80	SDB-4,80

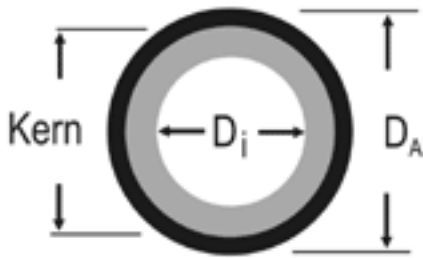

Kern (nicht leitfähig)	
Material:	Silikon
Dichte:	1,2 - 1,4 g/cm ³
Shore-A Härte:	60 ±6
Reissdehnung:	> 40 %
Druckverformungsrest:	< 35 %

Beschichtung (elektrisch leitfähig)	
Material:	Versilbertes Kupfer
Volumenwiderstand:	0,008 Ω*cm
Beschichtungsstärke:	0,15mm + 0,05
Temperaturbeständigkeit:	-55 - 125° C



D _A	D _i	Bestellnr.
1,30	0,50	SDC-1,30-0,50
1,50	0,50	SDC-1,50-0,50
1,60	0,50	SDC-1,60-0,50
1,80	1,00	SDC-1,80-1,00
2,10	1,00	SDC-2,10-1,00
2,30	1,00	SDC-2,30-1,00
2,60	1,00	SDC-2,60-1,00
3,00	1,00	SDC-3,00-1,00
3,00	1,50	SDC-3,00-1,50
3,30	1,50	SDC-3,30-1,50
3,60	1,50	SDC-3,60-1,50
4,10	1,50	SDC-4,10-1,50
4,80	2,00	SDC-4,80-2,00
5,30	2,00	SDC-5,30-2,00
5,80	2,00	SDC-5,80-2,00

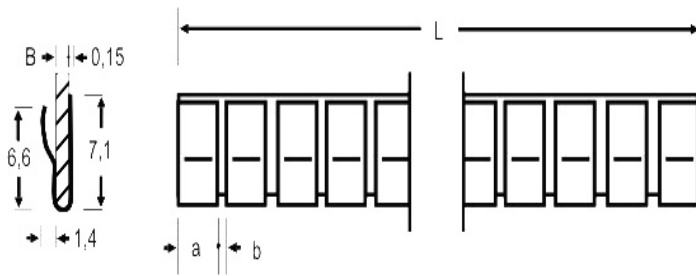

a	b	B	L(änge)	BestellNr.
5,6	0,8	0,8	406/500	FCB-101
5,6	0,8	1,0	406/500	FCB-102
5,6	0,8	1,5	406/500	FCB-104

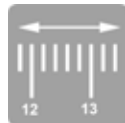

- Verschiedene Oberflächen lieferbar (blank, vergoldet, versilbert, vernickelt, verzinkt, verzinkt)
- Kundenspezifische Längenzuschnitte lieferbar

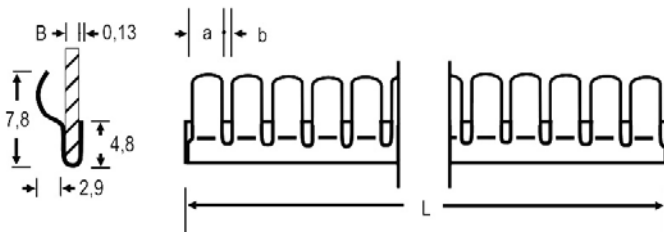

a	b	B	L(änge)	BestellNr.
3,6	1,2	0,8	406/500	FCB-111
3,6	1,2	1,0	406/500	FCB-112
3,6	1,2	1,5	406/500	FCB-113

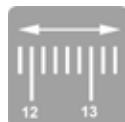

- Verschiedene Oberflächen lieferbar (blank, vergoldet, versilbert, vernickelt, verzinkt, verzinkt)
- Kundenspezifische Längenzuschnitte lieferbar

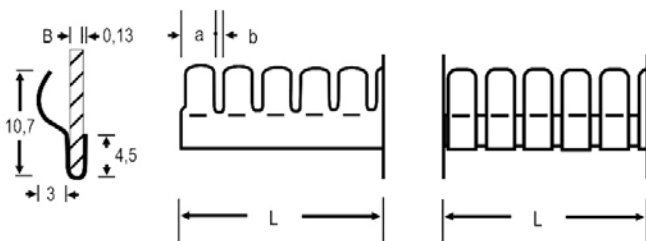

a	b	B	L(änge)	BestellNr.
3,6	1,2	0,8	406/500	FCB-121
3,6	1,2	1,0	406/500	FCB-122
3,6	1,2	1,5	406/500	FCB-123

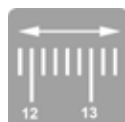

- Verschiedene Oberflächen lieferbar (blank, vergoldet, versilbert, vernickelt, verzinkt, verzinkt)
- Kundenspezifische Längenzuschnitte lieferbar

Kontaktfedern

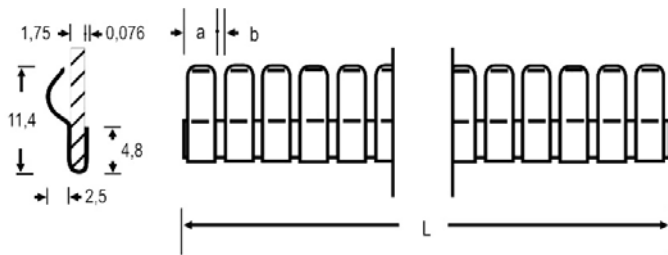

a	b	L(änge)	BestellNr.
3,6	1,2	406	FCB-131

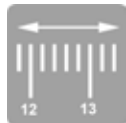

- Verschiedene Oberflächen lieferbar (blank, vergoldet, versilbert, vernickelt, verzinkt, verzinkt)
- Kundenspezifische Längenzuschnitte lieferbar

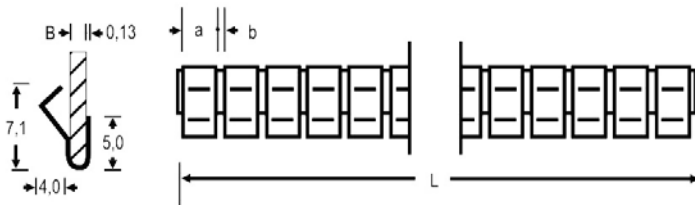

a	b	B	L(änge)	BestellNr.
3,6	1,2	0,8	406/500	FCB-141
3,6	1,2	1,0	406/500	FCB-142
3,6	1,2	1,5	406/500	FCB-143

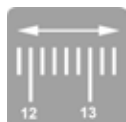

- Verschiedene Oberflächen lieferbar (blank, vergoldet, versilbert, vernickelt, verzinkt, verzinkt)
- Kundenspezifische Längenzuschnitte lieferbar

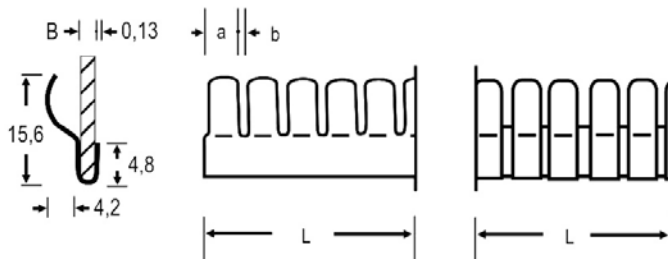

a	b	B	L(änge)	BestellNr.
3,6	1,2	0,8	406/500	FCB-151
3,6	1,2	1,0	406/500	FCB-152
3,6	1,2	1,5	406/500	FCB-153

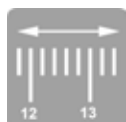

- Verschiedene Oberflächen lieferbar (blank, vergoldet, versilbert, vernickelt, verzinkt, verzinkt)
- Kundenspezifische Längenzuschnitte lieferbar

Änderungen und Irrtümer vorbehalten

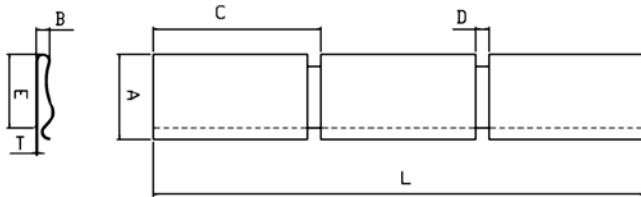

FCB-161	
A	6,33
B	1,45
C	13,84
D	1,14
E	6,05
T	0,10
L(änge)	beliebig

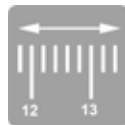

- Verschiedene Oberflächen lieferbar (blank, vergoldet, versilbert, vernickelt, verzinkt, verzinkt)
- Kundenspezifische Längenzuschnitte lieferbar

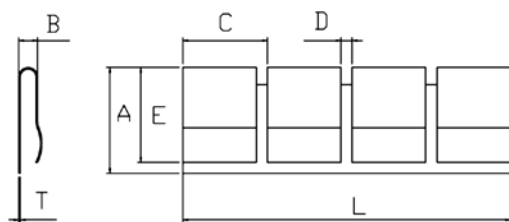

FCB-166	
A	6,40
B	1,80
C	5,10
D	0,76
E	5,40
T	0,08
L(änge)	beliebig

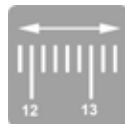

- Verschiedene Oberflächen lieferbar (blank, vergoldet, versilbert, vernickelt, verzinkt, verzinkt)
- Kundenspezifische Längenzuschnitte lieferbar

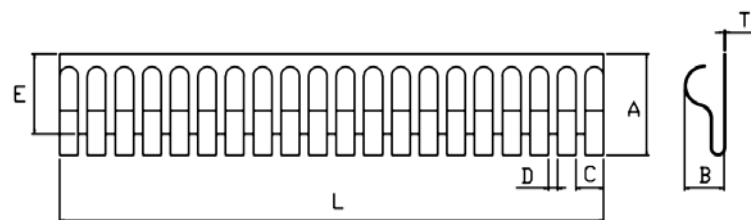

FCB-171	
A	6,90
B	2,80
C	1,90
D	0,64
E	5,60
T	0,15
L(änge)	beliebig

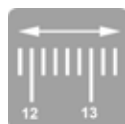

- Verschiedene Oberflächen lieferbar (blank, vergoldet, versilbert, vernickelt, verzinkt, verzinkt)
- Kundenspezifische Längenzuschnitte lieferbar

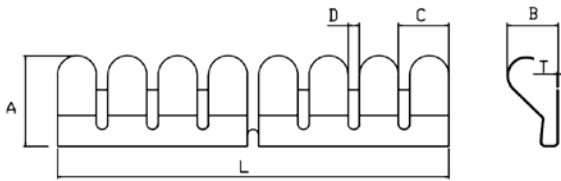

FCB-176	
A	7,80
B	3,30
C	4,62
D	1,18
T	0,10
L(änge)	406

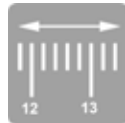

- Verschiedene Oberflächen lieferbar (blank, vergoldet, versilbert, vernickelt, verzinkt, verzinkt)
- Kundenspezifische Längenzuschnitte lieferbar

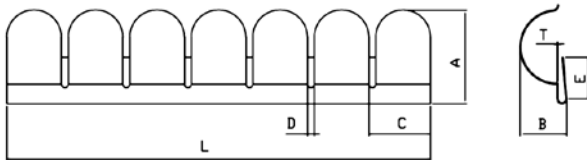

FCB-181	
A	6,20
B	3,00
C	6,32
D	0,72
E	4,70
T	0,10
L(änge)	beliebig

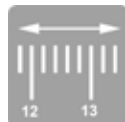

- Verschiedene Oberflächen lieferbar (blank, vergoldet, versilbert, vernickelt, verzinkt, verzinkt)
- Kundenspezifische Längenzuschnitte lieferbar

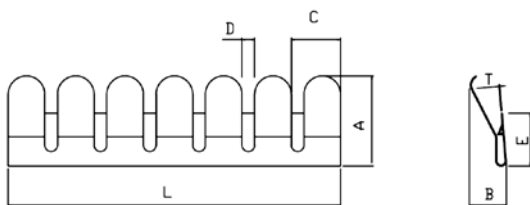

FCB-186	
A	8,50
B	3,50
C	4,66
D	1,20
E	5,00
T	0,10
L(änge)	beliebig

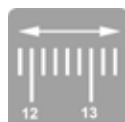

- Verschiedene Oberflächen lieferbar (blank, vergoldet, versilbert, vernickelt, verzinkt, verzinkt)
- Kundenspezifische Längenzuschnitte lieferbar

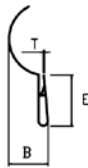
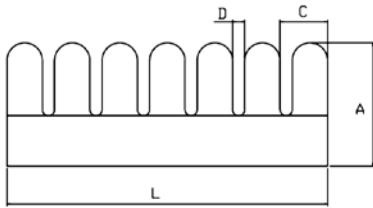

FCB-187	
A	12,05
B	3,90
C	4,66
D	1,20
E	5,00
T	0,10
L(änge)	beliebig

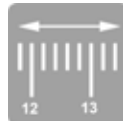

- Verschiedene Oberflächen lieferbar (blank, vergoldet, versilbert, vernickelt, verzinkt, verzinkt)
- Kundenspezifische Längenzuschnitte lieferbar

Kontaktfedern

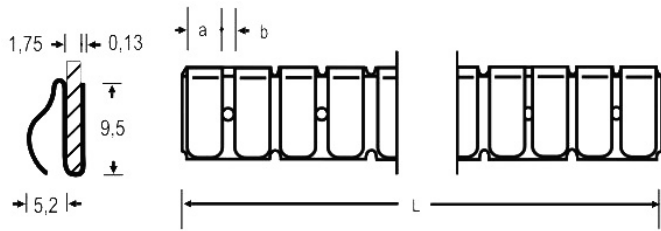

a	b	L(änge)	BestellNr.
5,3	1,0	406	FCB-201

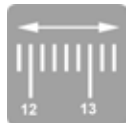

- Verschiedene Oberflächen lieferbar (blank, vergoldet, versilbert, vernickelt, verzinkt, verzinkt)
- Kundenspezifische Längenzuschnitte lieferbar

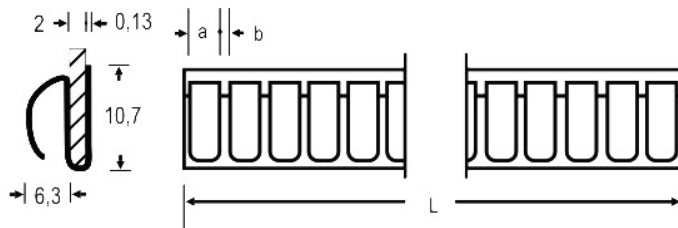

a	b	L(änge)	BestellNr.
3,2	1,5	406/500	FCB-211
8,0	1,5	406/500	FCB-212

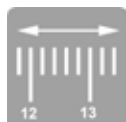

- Verschiedene Oberflächen lieferbar (blank, vergoldet, versilbert, vernickelt, verzinkt)
- Kundenspezifische Längenzuschnitte lieferbar

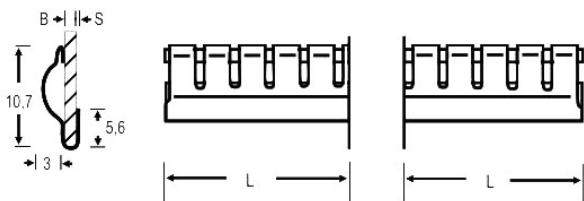

a	b	B	L(änge)	S	BestellNr.
5,7	0,6	1,25	406	0,09	FCB-221
5,7	0,6	1,50	406	0,05	FCB-222



- Verschiedene Oberflächen lieferbar (blank, vergoldet, versilbert, vernickelt, verzinkt)
- Kundenspezifische Längenzuschnitte lieferbar

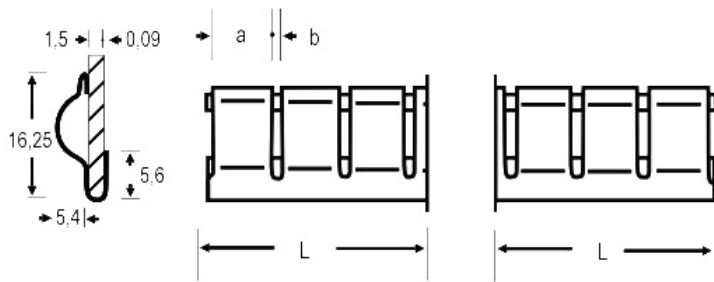

a	b	L(änge)	BestellNr.
8,7	0,8	457	FCB-231

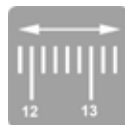

- Verschiedene Oberflächen lieferbar (blank, vergoldet, versilbert, vernickelt, verzinkt, verzinkt)
- Kundenspezifische Längenzuschnitte lieferbar

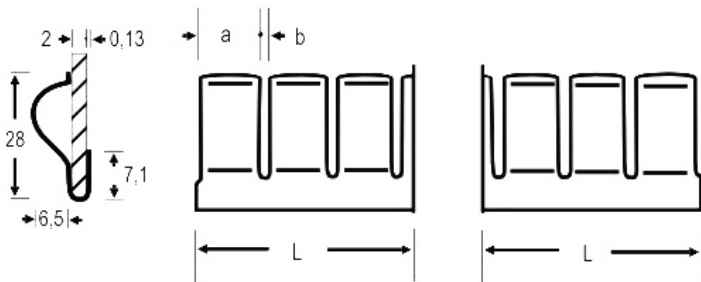

a	b	L(änge)	BestellNr.
8,5	1,0	406/500	FCB-241

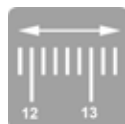

- Verschiedene Oberflächen lieferbar (blank, vergoldet, versilbert, vernickelt, verzinkt, verzinkt)
- Kundenspezifische Längenzuschnitte lieferbar

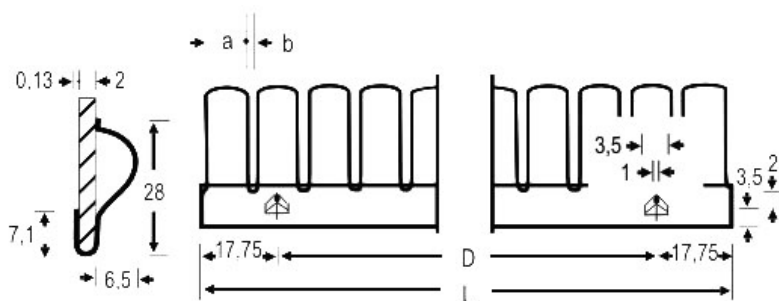

a	b	L(änge)	BestellNr.
8,5	1,0	406/500	FCB-251

Lanzensbefestigungen im Klemmschenkel

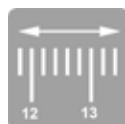

- Verschiedene Oberflächen lieferbar (blank, vergoldet, versilbert, vernickelt, verzinkt, verzinkt)
- Kundenspezifische Längenzuschnitte lieferbar

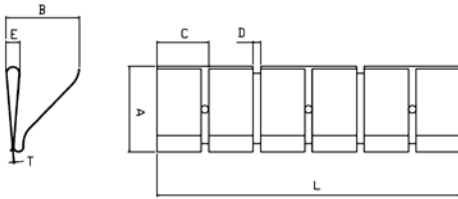

FCB-261	
A	9,70
B	8,64
C	6,35
D	1,00
E	1,60
T	1,10
L(änge)	beliebig

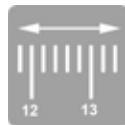

- Verschiedene Oberflächen lieferbar (blank, vergoldet, versilbert, vernickelt, verzinkt, verzinkt)
- Kundenspezifische Längenzuschnitte lieferbar

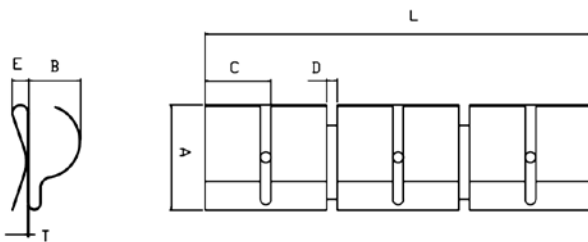

FCB-266	
A	9,70
B	5,10
C	6,35
D	1,02
E	1,80
T	0,10
L(änge)	beliebig

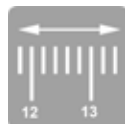

- Verschiedene Oberflächen lieferbar (blank, vergoldet, versilbert, vernickelt, verzinkt, verzinkt)
- Kundenspezifische Längenzuschnitte lieferbar

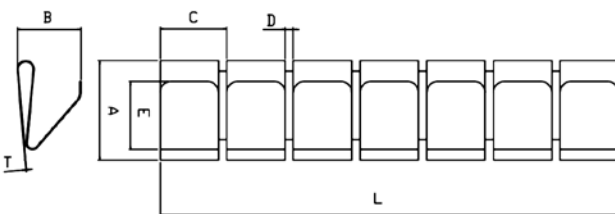

FCB-271	
A	9,50
B	4,15
C	5,94
D	0,35
E	4,80
T	0,15
L(änge)	beliebig

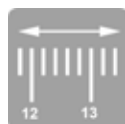

- Verschiedene Oberflächen lieferbar (blank, vergoldet, versilbert, vernickelt, verzinkt, verzinkt)
- Kundenspezifische Längenzuschnitte lieferbar

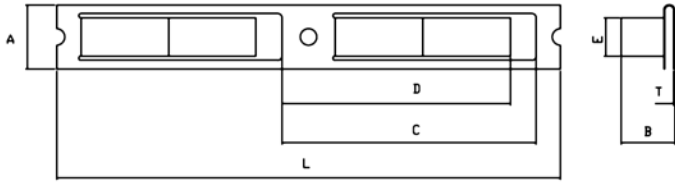

FCB-291	
A	7,49
B	6,24
C	29,20
D	26,30
E	4,44
T	0,10
L(änge)	beliebig

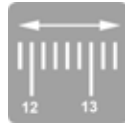

- Verschiedene Oberflächen lieferbar (blank, vergoldet, versilbert, vernickelt, verzinkt, verzinkt)
- Kundenspezifische Längenzuschnitte lieferbar

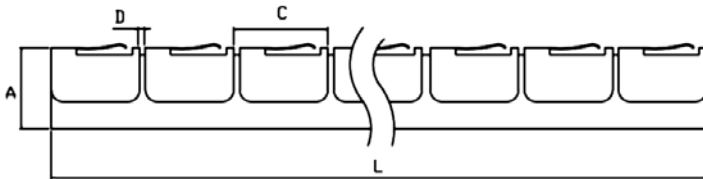

FCB-296	
A	4,64
B	1,62
C	7,62
D	0,51
T	0,08
L(änge)	beliebig

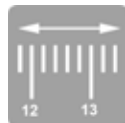

- Verschiedene Oberflächen lieferbar (blank, vergoldet, versilbert, vernickelt, verzinkt, verzinkt)
- Kundenspezifische Längenzuschnitte lieferbar

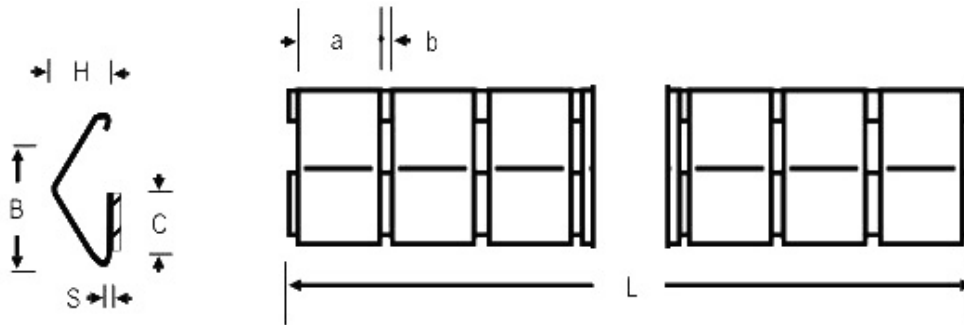

a	b	C	H	B	S	L(änge)	Bestellnr.
4,3	0,5	5,3	2,8	8,1	0,05	406	FCB-301
5,7	0,6	5,3	3,3	9,4	0,05	406	FCB-302
8,7	0,8	7,1	5,6	15,2	0,08	410/497	FCB-303
8,7	1,0	11,2	8,1	19,8	0,10	457	FCB-304
11,7	1,0	19,8	10,2	27,9	0,13	457	FCB-305

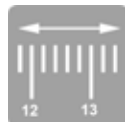

- Verschiedene Oberflächen lieferbar (blank, vergoldet, versilbert, vernickelt, verzinkt, verzinkt)
- Kundenspezifische Längenzuschnitte lieferbar

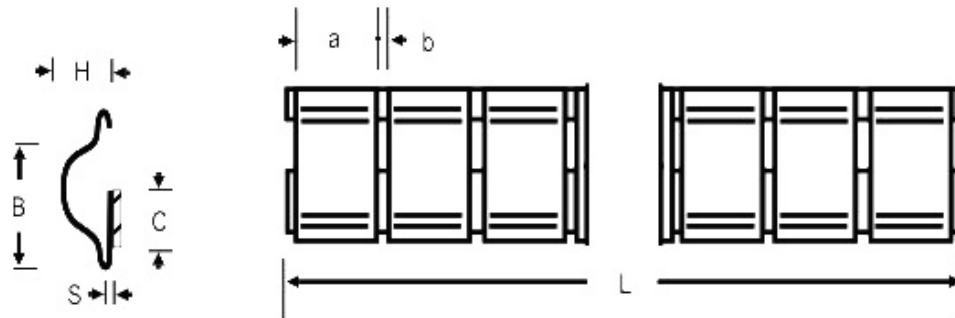

a	b	C	H	B	S	L(änge)	Bestellnr.
4,3	0,5	5,0	2,6	8,1	0,09	406	FCB-311
5,7	0,6	5,4	3,3	9,4	0,09	406	FCB-312
3,9	0,8	7,2	5,6	15,2	0,09	457	FCB-313
8,7	0,8	7,2	5,6	15,2	0,09	457	FCB-314

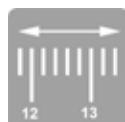

- Verschiedene Oberflächen lieferbar (blank, vergoldet, versilbert, vernickelt, verzinkt, verzinkt)
- Kundenspezifische Längenzuschnitte lieferbar

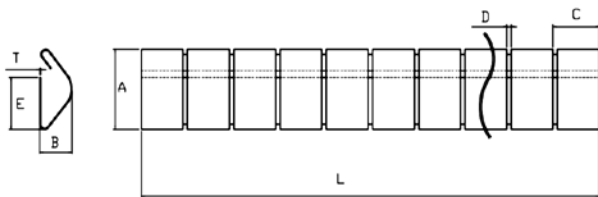

FCB-341	
A	8,10
B	2,80
C	4,70
D	0,46
E	5,30
T	0,08
L(änge)	beliebig

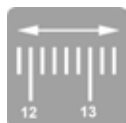

- Verschiedene Oberflächen lieferbar (blank, vergoldet, versilbert, vernickelt, verzinkt, verzinkt)
- Kundenspezifische Längenzuschnitte lieferbar

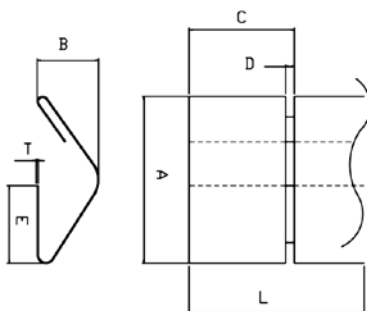

FCB-342	
A	15,20
B	5,60
C	9,50
D	0,80
E	7,10
T	0,08
L(änge)	beliebig

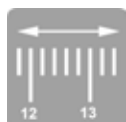

- Verschiedene Oberflächen lieferbar (blank, vergoldet, versilbert, vernickelt, verzinkt, verzinkt)
- Kundenspezifische Längenzuschnitte lieferbar

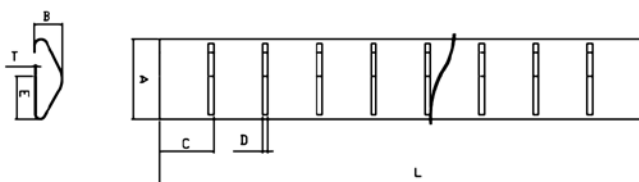

FCB-351	
A	9,40
B	3,30
C	6,35
D	0,62
E	25,00
T	0,08
L(änge)	beliebig

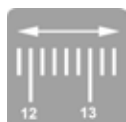

- Verschiedene Oberflächen lieferbar (blank, vergoldet, versilbert, vernickelt, verzinkt, verzinkt)
- Kundenspezifische Längenzuschnitte lieferbar

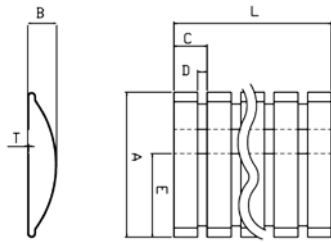

FCB-361	
A	15,21
B	3,09
C	3,18
D	0,64
E	8,30
T	0,08
L(änge)	beliebig

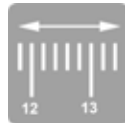

- Verschiedene Oberflächen lieferbar (blank, vergoldet, versilbert, vernickelt, verzinkt, verzinkt)
- Kundenspezifische Längenzuschnitte lieferbar

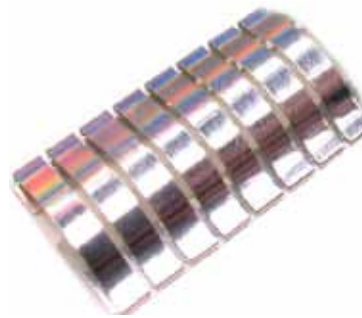
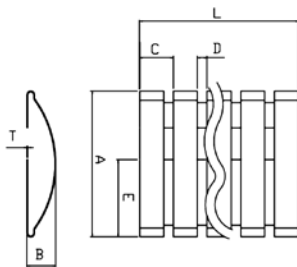

FCB-362	
A	15,20
B	3,70
C	3,18
D	0,64
E	8,30
T	0,08
L(änge)	beliebig

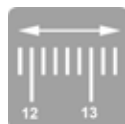

- Verschiedene Oberflächen lieferbar (blank, vergoldet, versilbert, vernickelt, verzinkt, verzinkt)
- Kundenspezifische Längenzuschnitte lieferbar

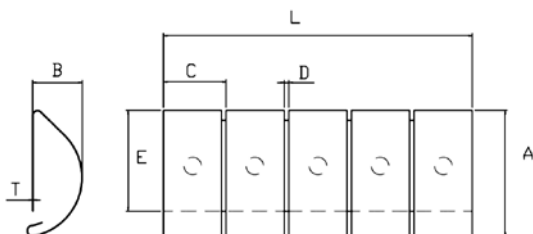

FCB-371	
A	25,90
B	10,10
C	12,70
D	1,00
E	20,40
T	0,08
L(änge)	beliebig

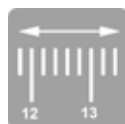

- Verschiedene Oberflächen lieferbar (blank, vergoldet, versilbert, vernickelt, verzinkt, verzinkt)
- Kundenspezifische Längenzuschnitte lieferbar

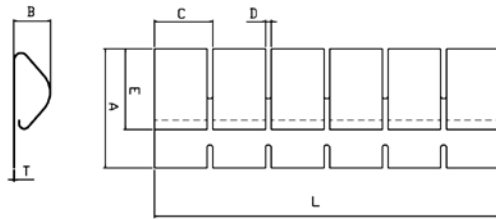

FCB-381	
A	12,70
B	3,30
C	6,50
D	0,50
E	8,72
T	0,08
L(änge)	beliebig

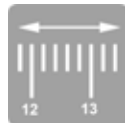

- Verschiedene Oberflächen lieferbar (blank, vergoldet, versilbert, vernickelt, verzinkt, verzinkt)
- Kundenspezifische Längenzuschnitte lieferbar

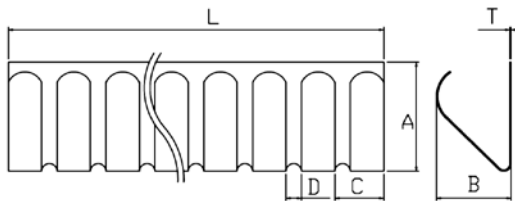

FCB-391	
A	5,80
B	5,10
C	3,40
D	1,02
E	2,04
T	0,25
L(änge)	beliebig

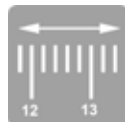

- Verschiedene Oberflächen lieferbar (blank, vergoldet, versilbert, vernickelt, verzinkt, verzinkt)
- Kundenspezifische Längenzuschnitte lieferbar

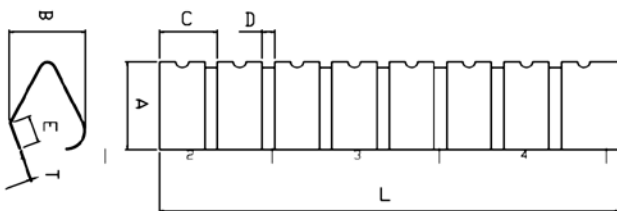

FCB-396	
A	6,60
B	5,80
C	4,78
D	1,19
E	1,60
T	0,08
L(änge)	beliebig

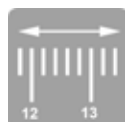

- Verschiedene Oberflächen lieferbar (blank, vergoldet, versilbert, vernickelt, verzinkt, verzinkt)
- Kundenspezifische Längenzuschnitte lieferbar



a	b	c	F	J	K	L(änge)	Bestellnr.
4,31	0,46	3,81	5,94	9,40	1,02	406,4/7620	FCB-401
5,79	0,56	4,75	7,82	13,20	1,60	406,4/7620	FCB-402
8,71	0,81	10,16	12,70	19,56	1,60	609,6/7620	FCB-403
8,51	1,02	11,90	13,49	23,83	1,60	609,6/7620	FCB-404
11,68	1,02	17,46	19,84	49,20	1,60	304,8	FCB-405

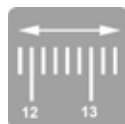

- Verschiedene Oberflächen lieferbar (blank, vergoldet, versilbert, vernickelt, verzinkt, verzinkt)
- Kundenspezifische Längenzuschnitte lieferbar

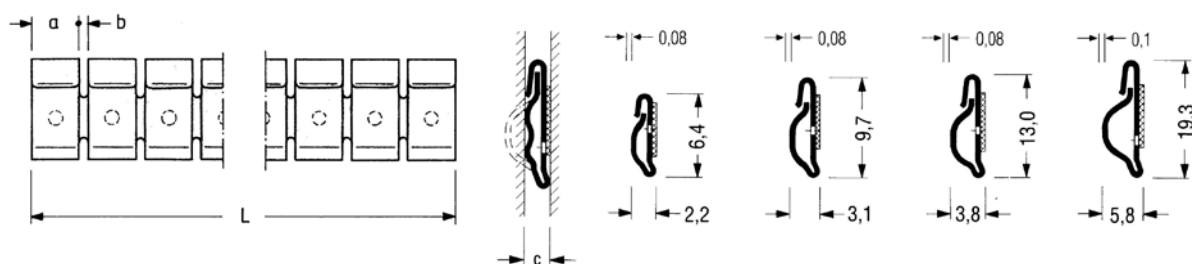

a	b	c	Ø	L(änge)	Bestellnr.
4,31	0,46	1,27	1,58	406,4/7620	FCB-411
4,31	0,46	1,27	1,58	406,4/7620	FCB-412
5,79	0,56	1,80	1,58	406,4/7620	FCB-413
8,71	0,81	1,60	1,98	609,6/7620	FCB-414

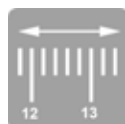

- Verschiedene Oberflächen lieferbar (blank, vergoldet, versilbert, vernickelt, verzinkt, verzinkt)
- Kundenspezifische Längenzuschnitte lieferbar

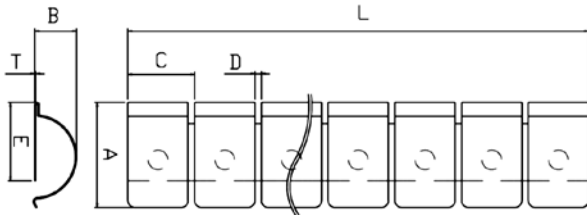

FCB-421	
A	7,10
B	2,80
C	4,78
D	0,46
E	5,80
T	0,08
L(änge)	beliebig

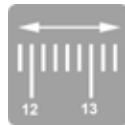

- Verschiedene Oberflächen lieferbar (blank, vergoldet, versilbert, vernickelt, verzinkt, verzinkt)
- Kundenspezifische Längenzuschnitte lieferbar

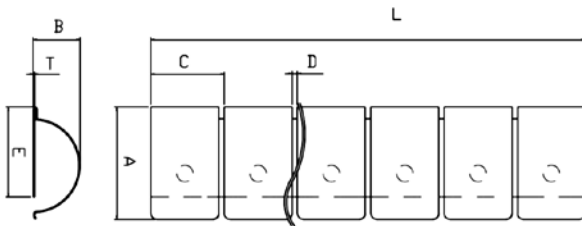

FCB-422	
A	9,40
B	3,60
C	6,35
D	0,56
E	7,90
T	0,08
L(änge)	beliebig

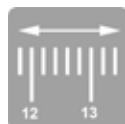

- Verschiedene Oberflächen lieferbar (blank, vergoldet, versilbert, vernickelt, verzinkt, verzinkt)
- Kundenspezifische Längenzuschnitte lieferbar

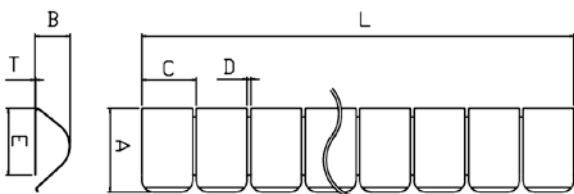

FCB-423	
A	15,20
B	5,80
C	9,53
D	0,80
E	12,70
T	0,10
L(änge)	beliebig

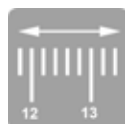

- Verschiedene Oberflächen lieferbar (blank, vergoldet, versilbert, vernickelt, verzinkt, verzinkt)
- Kundenspezifische Längenzuschnitte lieferbar

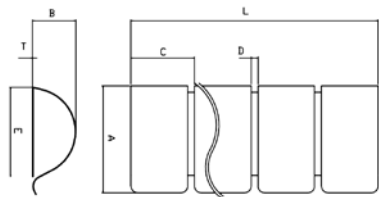

FCB-424	
A	17,00
B	7,90
C	9,53
D	1,02
E	13,50
T	0,10
L(änge)	beliebig

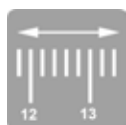

- Verschiedene Oberflächen lieferbar (blank, vergoldet, versilbert, vernickelt, verzinkt, verzinkt)
- Kundenspezifische Längenzuschnitte lieferbar

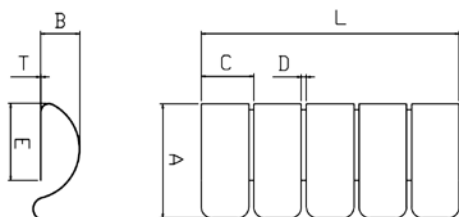

FCB-425	
A	19,80
B	6,40
C	9,35
D	1,02
E	13,50
T	0,10
L(änge)	beliebig

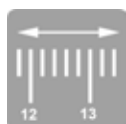

- Verschiedene Oberflächen lieferbar (blank, vergoldet, versilbert, vernickelt, verzinkt, verzinkt)
- Kundenspezifische Längenzuschnitte lieferbar

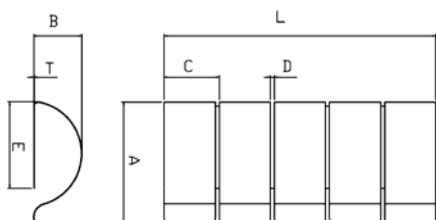

FCB-426	
A	28,70
B	10,40
C	12,70
D	1,02
E	19,80
T	0,18
L(änge)	beliebig

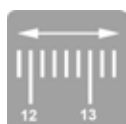

- Verschiedene Oberflächen lieferbar (blank, vergoldet, versilbert, vernickelt, verzinkt, verzinkt)
- Kundenspezifische Längenzuschnitte lieferbar

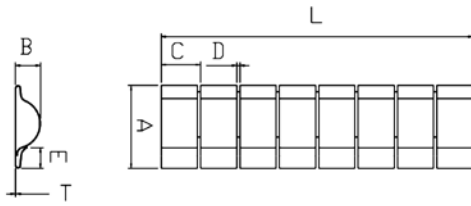

FCB-431	
A	13,00
B	3,60
C	6,35
D	0,56
E	3,30
T	0,08
L(änge)	beliebig

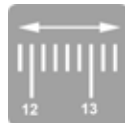

- Verschiedene Oberflächen lieferbar (blank, vergoldet, versilbert, vernickelt, verzinkt, verzinkt)
- Kundenspezifische Längenzuschnitte lieferbar

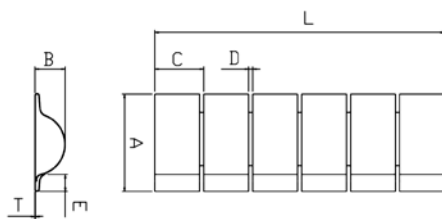

FCB-432	
A	19,30
B	5,80
C	9,53
D	0,80
E	3,38
T	0,10
L(änge)	beliebig

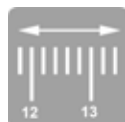

- Verschiedene Oberflächen lieferbar (blank, vergoldet, versilbert, vernickelt, verzinkt, verzinkt)
- Kundenspezifische Längenzuschnitte lieferbar

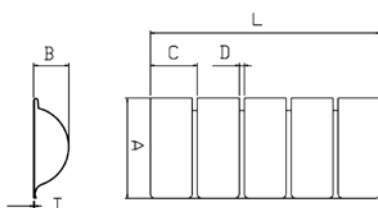

FCB-441	
A	20,00
B	7,00
C	9,40
D	1,00
T	0,08
L(änge)	beliebig



- Verschiedene Oberflächen lieferbar (blank, vergoldet, versilbert, vernickelt, verzinkt, verzinkt)
- Kundenspezifische Längenzuschnitte lieferbar

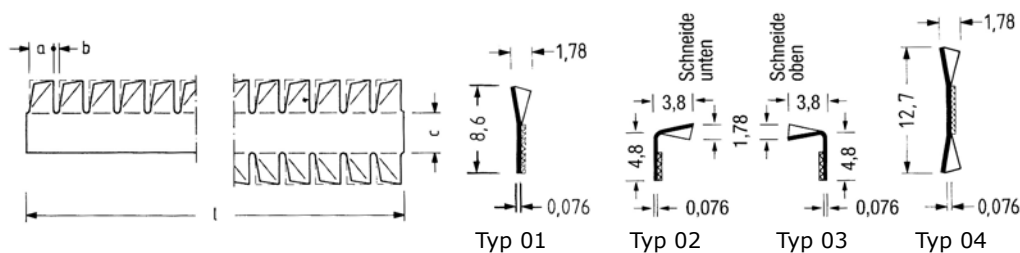

Typ	a	b	c	L(änge)	Bestellnr.
01	3,8	0,4	4,8	16"	FCB-501
01	3,8	0,4	4,8	24"	FCB-502
01	3,8	0,4	4,8	500	FCB-503
01	3,8	0,4	4,8	endlos	FCB-504
02	3,8	0,4	4,8	500	FCB-505
03	3,8	0,4	4,8	500	FCB-506
04	3,8	0,4	4,8	16"	FCB-507
04	3,8	0,4	4,8	24"	FCB-508
04	3,8	0,4	4,8	500	FCB-509
04	3,8	0,4	4,8	endlos	FCB-510

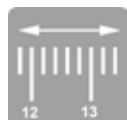

- Verschiedene Oberflächen lieferbar (blank, vergoldet, versilbert, vernickelt, verzinkt, verzinkt)
- Kundenspezifische Längenzuschnitte lieferbar

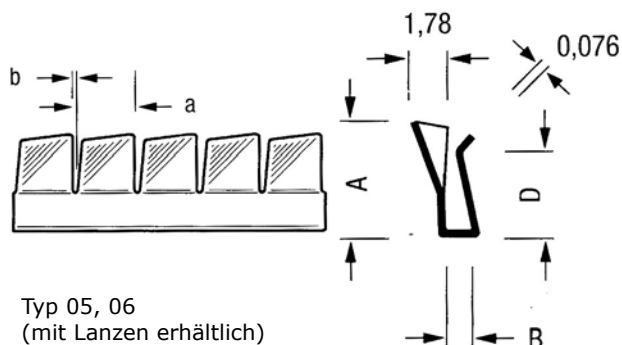

Typ	a	b	A	B	D	L(änge)	Bestellnr.
05	3,8	0,4	4,8	1,0	3,3	406	FCB-511
05	3,8	0,4	4,8	1,5	3,0	406	FCB-512
05	3,8	0,4	4,8	2,0	2,8	406	FCB-513
06	3,8	0,4	6,4	1,0	5,1	406	FCB-514
06	3,8	0,4	6,4	1,5	4,6	406	FCB-515
06	3,8	0,4	6,4	2,0	4,1	406	FCB-516



- Verschiedene Oberflächen lieferbar (blank, vergoldet, versilbert, vernickelt, verzinkt, verzinkt)
- Kundenspezifische Längenzuschnitte lieferbar

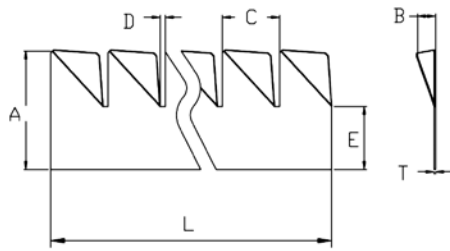

FCB-551	
A	8,64
B	1,90
C	4,19
D	0,39
E	4,63
T	0,08
L(änge)	beliebig

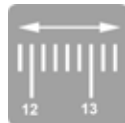

- Verschiedene Oberflächen lieferbar (blank, vergoldet, versilbert, vernickelt, verzinkt, verzinkt)
- Kundenspezifische Längenzuschnitte lieferbar

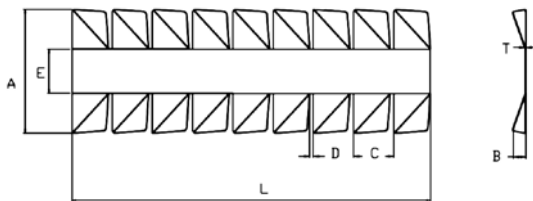

FCB-557	
A	12,70
B	1,80
C	4,19
D	0,16
E	4,80
T	0,08
L(änge)	beliebig

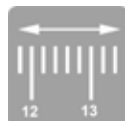

- Verschiedene Oberflächen lieferbar (blank, vergoldet, versilbert, vernickelt, verzinkt, verzinkt)
- Kundenspezifische Längenzuschnitte lieferbar

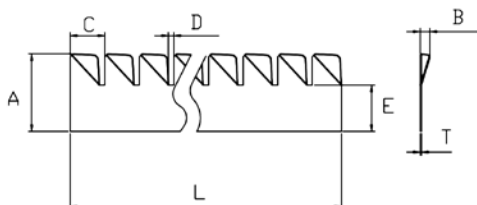

FCB-571	
A	5,90
B	0,80
C	2,42
D	0,38
E	3,60
T	0,08
L(änge)	beliebig

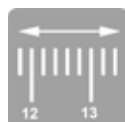

- Verschiedene Oberflächen lieferbar (blank, vergoldet, versilbert, vernickelt, verzinkt, verzinkt)
- Kundenspezifische Längenzuschnitte lieferbar

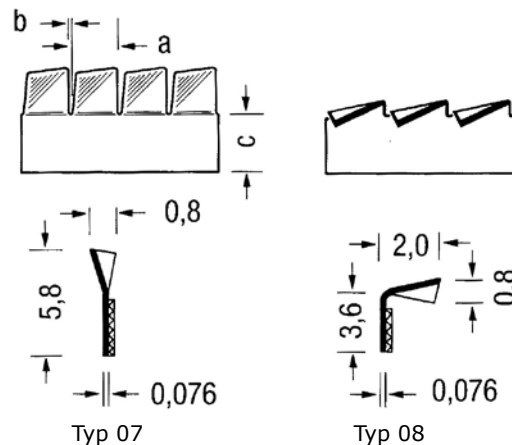

Typ	a	b	c	L(änge)	Bestellnr.
07	2,0	0,4	3,6	500	FCB-521
07	2,0	0,4	3,6	610	FCB-522
07	2,0	0,4	3,6	endlos	FCB-523
08	2,0	0,4	3,6	610	FCB-524

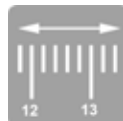

- Verschiedene Oberflächen lieferbar (blank, vergoldet, versilbert, vernickelt, verzinkt, verzinkt)
- Kundenspezifische Längenzuschnitte lieferbar

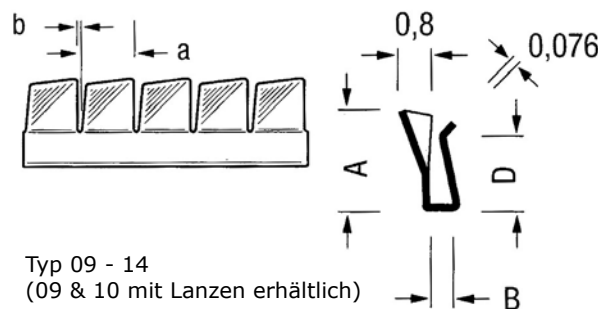

Typ 09 - 14
(09 & 10 mit Lanzen erhältlich)

Typ	a	b	A	B	D	L(änge)	Bestellnr.
09	2,0	0,4	3,8	1,0	3,0	406	FCB-531
10	2,0	0,4	3,8	1,5	2,5	406	FCB-532
11	2,0	0,4	4,1	1,0	4,0	406	FCB-533
12	2,0	0,4	4,1	1,5	3,5	406	FCB-534
13	2,0	0,4	5,8	1,0	4,0	406	FCB-535
14	2,0	0,4	5,8	1,5	3,5	406	FCB-536

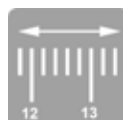

- Verschiedene Oberflächen lieferbar (blank, vergoldet, versilbert, vernickelt, verzinkt, verzinkt)
- Kundenspezifische Längenzuschnitte lieferbar

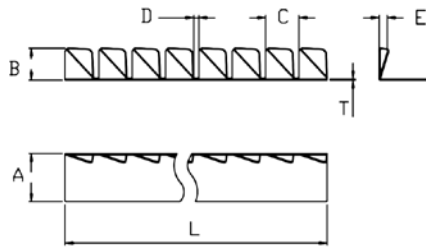

FCB-574	
A	3,60
B	2,00
C	2,42
D	0,38
E	0,80
T	0,08
L(änge)	beliebig

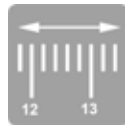

- Verschiedene Oberflächen lieferbar (blank, vergoldet, versilbert, vernickelt, verzinkt, verzinkt)
- Kundenspezifische Längenzuschnitte lieferbar

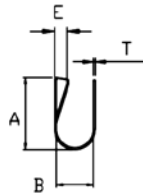
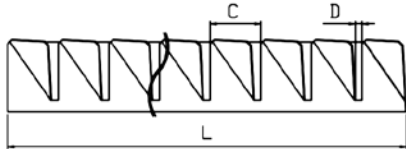

FCB-581	
A	5,33
B	1,78
C	4,19
D	0,38
E	1,78
T	0,08
L(änge)	beliebig

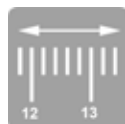

- Verschiedene Oberflächen lieferbar (blank, vergoldet, versilbert, vernickelt, verzinkt, verzinkt)
- Kundenspezifische Längenzuschnitte lieferbar

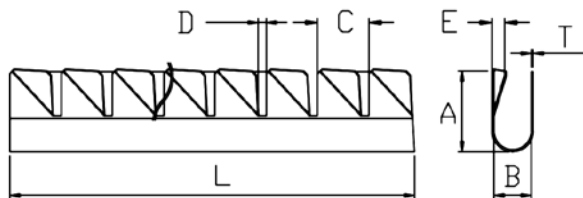

FCB-582	
A	3,80
B	1,78
C	2,41
D	0,38
E	0,76
T	0,08
L(änge)	beliebig

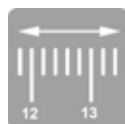

- Verschiedene Oberflächen lieferbar (blank, vergoldet, versilbert, vernickelt, verzinkt, verzinkt)
- Kundenspezifische Längenzuschnitte lieferbar

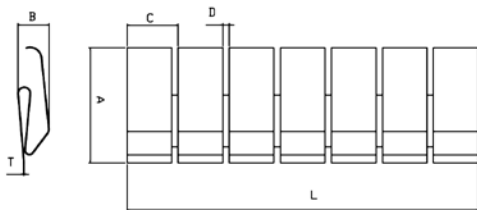

FCB-601	
A	13,80
B	6,35
C	6,35
D	0,76
T	0,10
L(änge)	beliebig

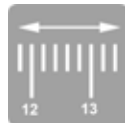

- Verschiedene Oberflächen lieferbar (blank, vergoldet, versilbert, vernickelt, verzinkt, verzinkt)
- Kundenspezifische Längenzuschnitte lieferbar

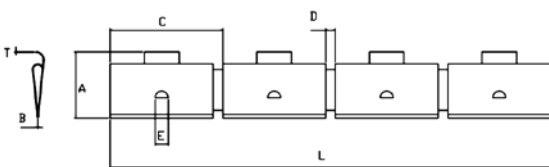

FCB-602	
A	7,75
B	0,25
C	13,84
D	1,14
E	2,03
T	0,10
L(änge)	beliebig

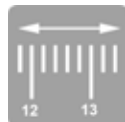

- Verschiedene Oberflächen lieferbar (blank, vergoldet, versilbert, vernickelt, verzinkt, verzinkt)
- Kundenspezifische Längenzuschnitte lieferbar

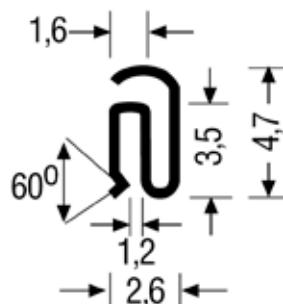
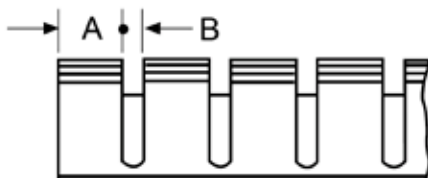

FCB-603	
A	3,00
B	1,00
L(änge)	bis 15 (A+B)

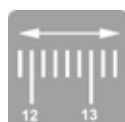

- Verschiedene Oberflächen lieferbar (blank, vergoldet, versilbert, vernickelt, verzinkt, verzinkt)
- Kundenspezifische Längenzuschnitte lieferbar

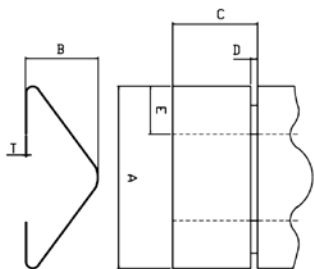

FCB-721	
A	20,30
B	8,10
C	9,52
D	0,81
E	5,31
T	0,08
L(änge)	beliebig

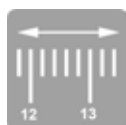

- Verschiedene Oberflächen lieferbar (blank, vergoldet, versilbert, vernickelt, verzinkt, verzinkt)
- Kundenspezifische Längenzuschnitte lieferbar

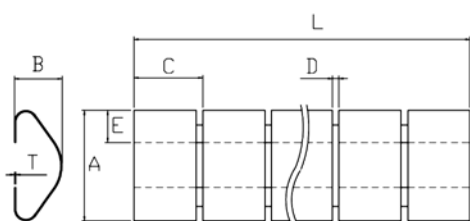

FCB-732	
A	7,60
B	3,30
C	4,75
D	0,43
E	2,10
T	0,08
L(änge)	beliebig

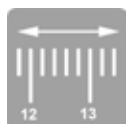

- Verschiedene Oberflächen lieferbar (blank, vergoldet, versilbert, vernickelt, verzinkt, verzinkt)
- Kundenspezifische Längenzuschnitte lieferbar

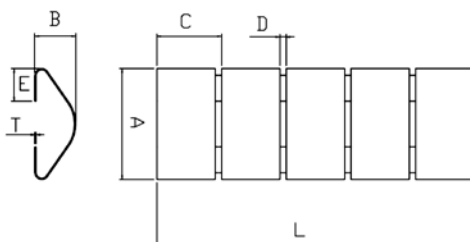

FCB-736	
A	8,13
B	2,79
C	4,75
D	0,46
E	2,16
T	0,08
L(änge)	beliebig

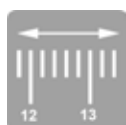

- Verschiedene Oberflächen lieferbar (blank, vergoldet, versilbert, vernickelt, verzinkt, verzinkt)
- Kundenspezifische Längenzuschnitte lieferbar

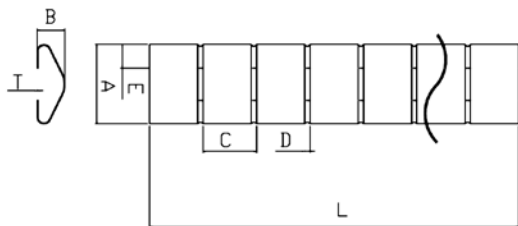

FCB-739	
A	9,40
B	3,30
C	6,35
D	0,63
E	2,16
T	0,08
L(änge)	beliebig

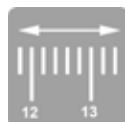

- Verschiedene Oberflächen lieferbar (blank, vergoldet, versilbert, vernickelt, verzinkt, verzinkt)
- Kundenspezifische Längenzuschnitte lieferbar

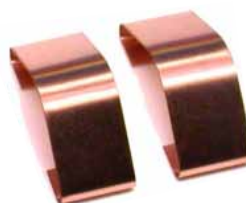
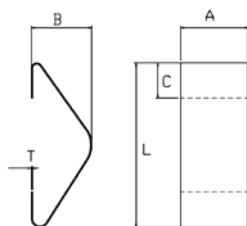

FCB-748	
A	6,35
B	5,59
C	3,56
T	1,10
L(änge)	15,24

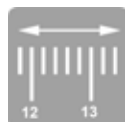

- Verschiedene Oberflächen lieferbar (blank, vergoldet, versilbert, vernickelt, verzinkt, verzinkt)
- Kundenspezifische Längenzuschnitte lieferbar

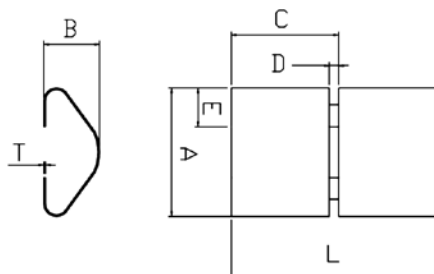

FCB-761	
A	7,87
B	3,05
C	6,35
D	0,50
E	2,28
T	0,08
L(änge)	beliebig



- Verschiedene Oberflächen lieferbar (blank, vergoldet, versilbert, vernickelt, verzinkt, verzinkt)
- Kundenspezifische Längenzuschnitte lieferbar

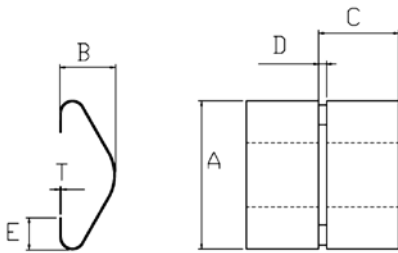

FCB-762	
A	8,90
B	2,80
C	4,75
D	0,46
E	3,40
T	0,08
L(änge)	beliebig

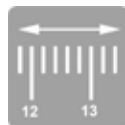

- Verschiedene Oberflächen lieferbar (blank, vergoldet, versilbert, vernickelt, verzinkt, verzinkt)
- Kundenspezifische Längenzuschnitte lieferbar

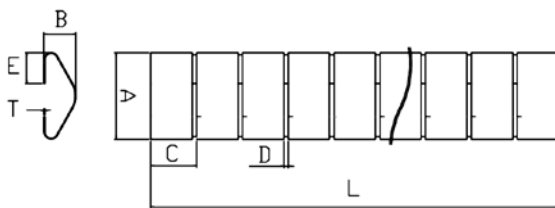

FCB-763	
A	8,90
B	3,20
C	4,75
D	0,46
E	3,20
T	0,08
L(änge)	beliebig

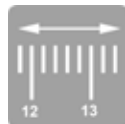

- Verschiedene Oberflächen lieferbar (blank, vergoldet, versilbert, vernickelt, verzinkt, verzinkt)
- Kundenspezifische Längenzuschnitte lieferbar

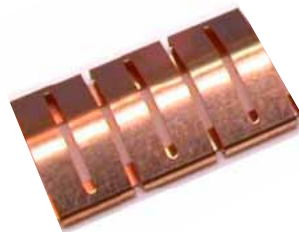
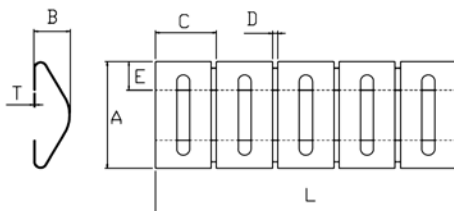

FCB-771	
A	8,25
B	2,57
C	4,75
D	0,46
E	2,16
T	0,08
L(änge)	beliebig

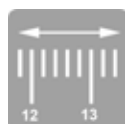

- Verschiedene Oberflächen lieferbar (blank, vergoldet, versilbert, vernickelt, verzinkt, verzinkt)
- Kundenspezifische Längenzuschnitte lieferbar

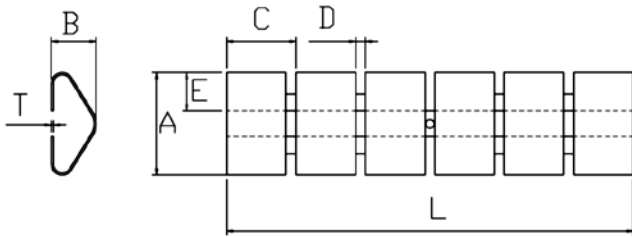

FCB-781	
A	5,00
B	2,00
C	3,20
D	0,50
E	1,60
T	0,08
L(änge)	beliebig

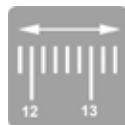

- Verschiedene Oberflächen lieferbar (blank, vergoldet, versilbert, vernickelt, verzinkt, verzinkt)
- Kundenspezifische Längenzuschnitte lieferbar

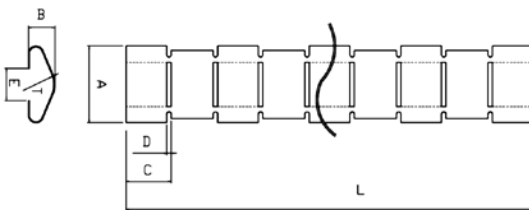

FCB-791	
A	8,12
B	2,80
C	4,76
D	0,46
E	4,10
T	0,08
L(änge)	beliebig

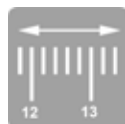

- Verschiedene Oberflächen lieferbar (blank, vergoldet, versilbert, vernickelt, verzinkt, verzinkt)
- Kundenspezifische Längenzuschnitte lieferbar

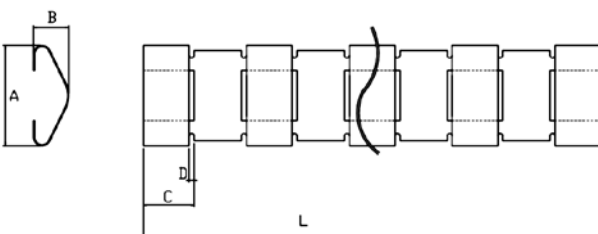

FCB-792	
A	9,40
B	3,30
C	4,76
D	0,45
T	0,08
L(änge)	beliebig

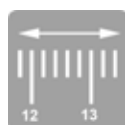

- Verschiedene Oberflächen lieferbar (blank, vergoldet, versilbert, vernickelt, verzinkt, verzinkt)
- Kundenspezifische Längenzuschnitte lieferbar

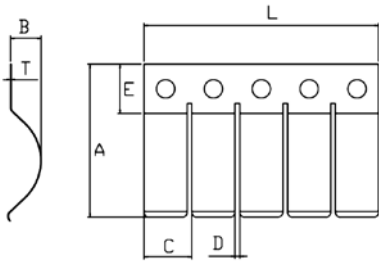

FCB-801	
A	27,70
B	6,30
C	9,53
D	1,02
E	6,00
T	0,08
L(änge)	beliebig

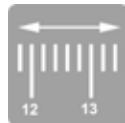

- Verschiedene Oberflächen lieferbar (blank, vergoldet, versilbert, vernickelt, verzinkt, verzinkt)
- Kundenspezifische Längenzuschnitte lieferbar

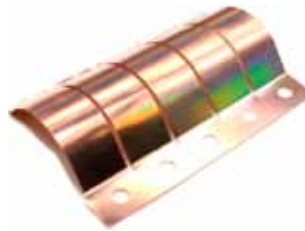
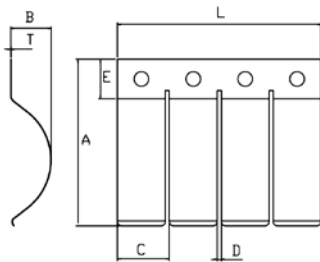

FCB-802	
A	41,40
B	10,40
C	12,70
D	1,02
E	8,00
T	0,08
L(änge)	beliebig

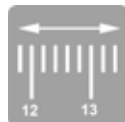

- Verschiedene Oberflächen lieferbar (blank, vergoldet, versilbert, vernickelt, verzinkt, verzinkt)
- Kundenspezifische Längenzuschnitte lieferbar

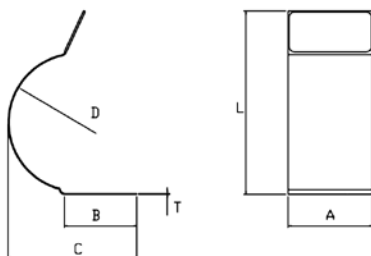

FCB-811	
A	8,50
B	7,30
C	12,98
D	R=7,00
L	18,50
T	0,08
Länge	beliebig

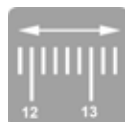

- Verschiedene Oberflächen lieferbar (blank, vergoldet, versilbert, vernickelt, verzinkt, verzinkt)
- Kundenspezifische Längenzuschnitte lieferbar

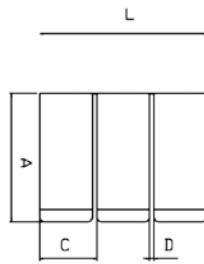
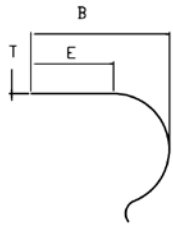

FCB-812	
A	29,42
B	29,22
C	12,70
D	1,02
E	19,05
T	0,10
L(änge)	beliebig

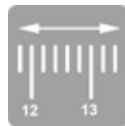

- Verschiedene Oberflächen lieferbar (blank, vergoldet, versilbert, vernickelt, verzinkt, verzinkt)
- Kundenspezifische Längenzuschnitte lieferbar

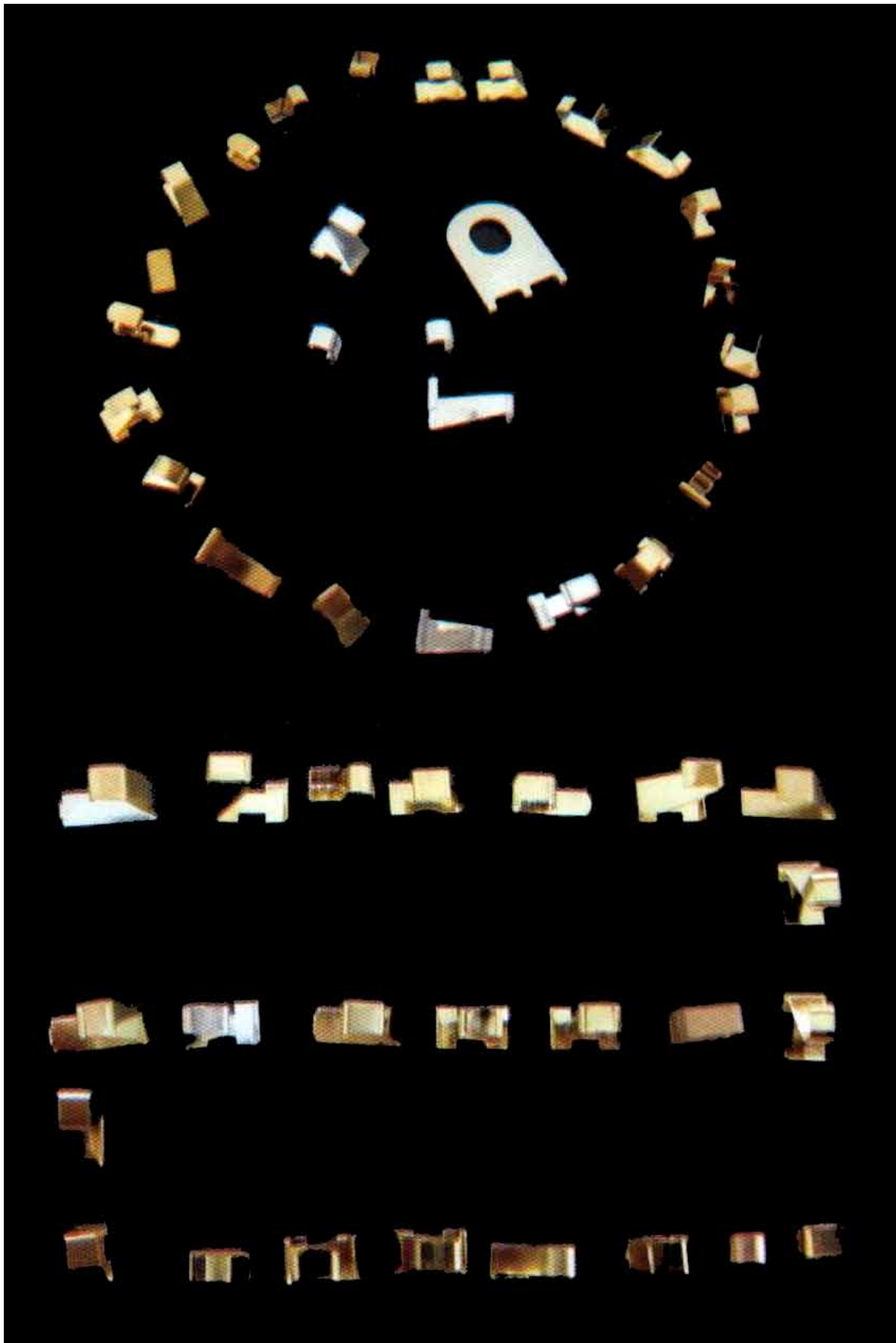

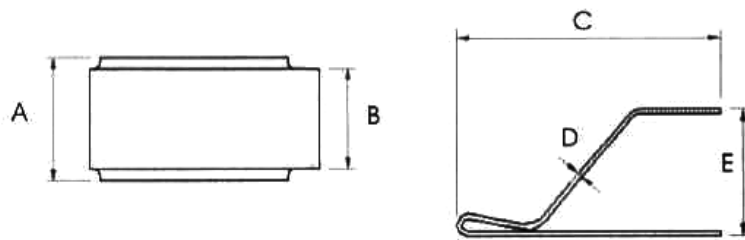

FCB-11004-AU-SMD

A	2,20
B	1,80
C	4,00
D	0,08
E	1,95

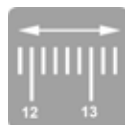

• Vergoldete Oberfläche

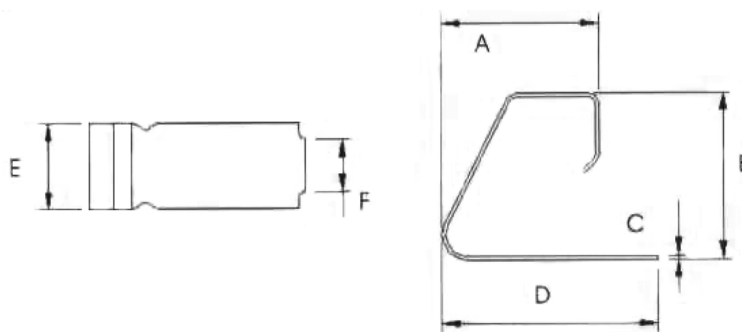

FCB-11005-AU-SMD

A	4,52
B	4,80
C	0,10
D	6,20
E	2,50
F	1,50

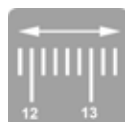

• Vergoldete Oberfläche

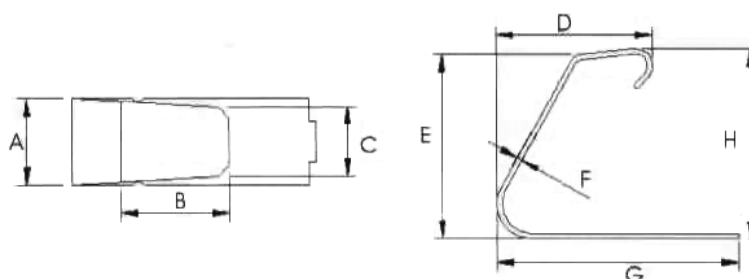

FCB-11008-AU-SMD

A	2,50
B	3,12
C	2,01
D	4,52
E	5,30
F	0,15
G	7,00
H	5,50

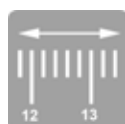

• Vergoldete Oberfläche

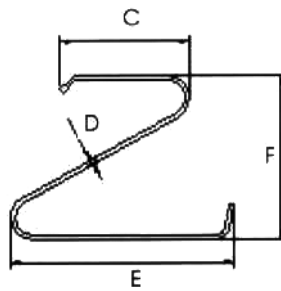
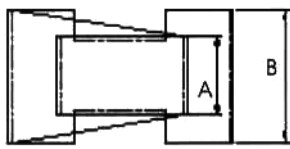

FCB-11010-AU-SMD

A	1,80
B	3,00
C	2,90
D	0,10
E	5,00
F	4,00



• Vergoldete Oberfläche

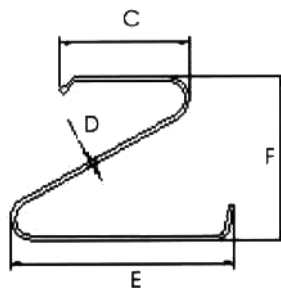
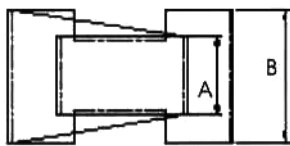

FCB-11012-AU-SMD

A	1,80
B	3,00
C	2,90
D	0,10
E	5,00
F	5,50

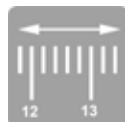

• Vergoldete Oberfläche

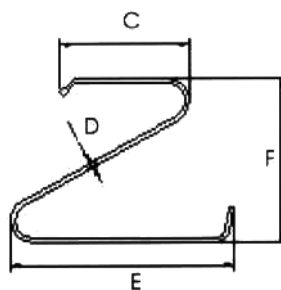

FCB-11015-AU-SMD

A	1,80
B	3,00
C	2,90
D	0,10
E	5,00
F	7,00

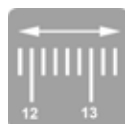

• Vergoldete Oberfläche

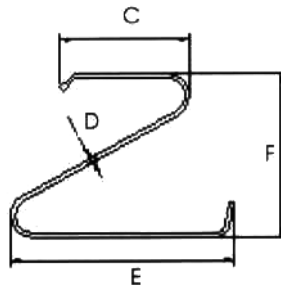
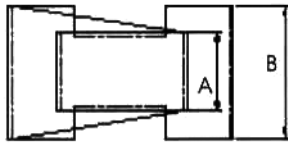

FCB-11016-AU-SMD

A	1,80
B	3,00
C	2,90
D	0,10
E	5,00
F	7,50

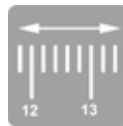

• Vergoldete Oberfläche

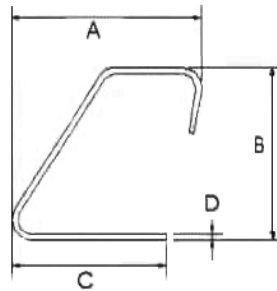
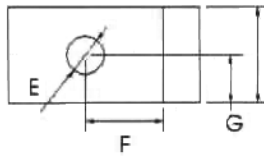

FCB-11017-AU-SMD

A	4,95
B	4,50
C	4,00
D	0,15
E	1,00
F	2,00
G	1,25
H	2,50

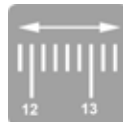

• Vergoldete Oberfläche

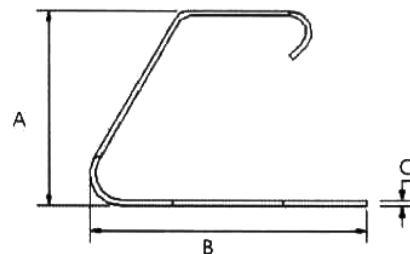
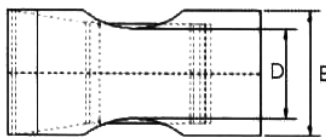

FCB-11019-AU-SMD

A	3,60
B	5,00
C	0,10
D	1,50
E	2,50

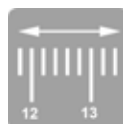

• Vergoldete Oberfläche

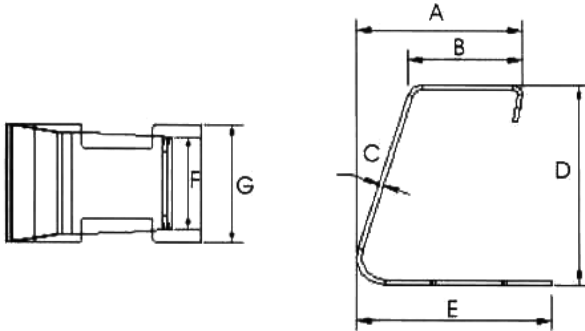

FCB-11023-AU-SMD

A	3,50
B	2,40
C	0,10
D	4,29
E	4,10
F	1,95
G	2,50



• Vergoldete Oberfläche

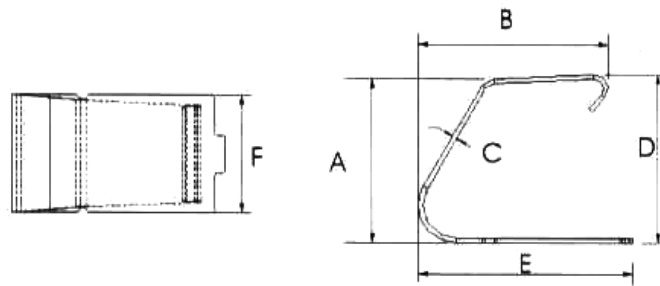

FCB-11024-AU-SMD

A	3,50
B	4,00
C	0,10
D	3,60
E	4,50
F	2,50

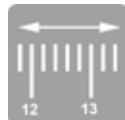

• Vergoldete Oberfläche

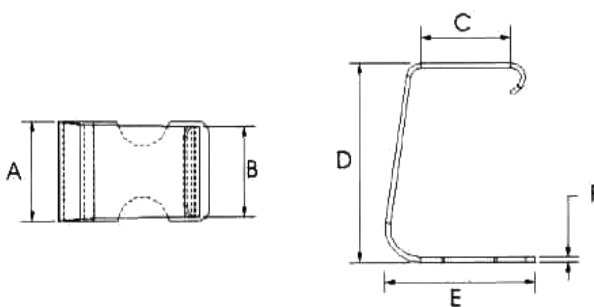

FCB-11025-AU-SMD

A	2,00
B	1,80
C	1,80
D	4,00
E	3,00
F	0,10

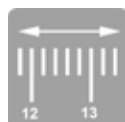

• Vergoldete Oberfläche

Wenn Sie sich für MTC entscheiden, profitieren Sie nicht nur von unserer Flexibilität und unseren günstigen Preisen sondern auch von unserer jahrelangen Erfahrung und Professionalität. Daher ist es selbstverständlich, dass wir ein ISO 9001:2000 und ISO 14001:2005 zertifiziertes Unternehmen sind.



RoHS bzw. WEEE sind mit Inkrafttreten der entsprechenden Verordnungen ein wichtiges Thema unserer Branche. MTC hat dies bereits früh erkannt und war einer der ersten Anbieter, der darauf reagiert hat, und entsprechend sind alle unsere Produkte ausnahmslos RoHS konform. Dabei achten wir selbstverständlich auch auf RoHS-Konformität seitens unserer Lieferanten.

Da Vertrauen gut, aber Kontrolle besser ist, haben wir dies auch durch unabhängige Labore überprüfen lassen.



Eine UL Zertifizierung ist für viele unserer Kunden für den internationalen Absatz von Produkten erforderlich. Auch hier lässt Sie MTC nicht im Stich. Unsere Produkte sind, insofern es bauartbedingt möglich ist, nach UL 94 getestet. Gerne geben wir Ihnen die entsprechenden Informationen, mit denen Sie dies bei UL verifizieren können. Für uns ist diese Transparenz selbstverständlich, aber achten Sie auch beim Wettbewerb darauf!



A

Aluminiumbänder	19
Aufsteckprofile	13
Ausstattungsmerkmale	4

D

DAU-Serie	13
DCW-Serie	9
DHR-Serie	8
DKE-Serie	11
DKO-Serie	14
DLS-Serie	11
DMP-Serie	12
DPT-Serie	12
DRE-Serie	5-7
Dreieckprofile	10
DST-Serie	16
DTA-Serie	10
DTR-Serie	10
DWM-Serie	15

F

FCB-Serie	25-57
-----------------	-------

G

Gestrickdichtungen	15
Gewebe, leitfähige	17

H

Halbrundprofile	8
HHR-Serie	13
Hohlkammerprofile	13

I

Inhalt	2
ISO 9001/14000	58

K

Knife-Edge-Profile	11
Kombiprofile	14
Kontaktfedern	25-57
Kupferbänder	18
Kupferbänder, verzinnnte	18

L

L-Profile	11
-----------------	----

M

M-Profile	12
-----------------	----

P

P-Profile	12
Profilfinder	3

R

RAL-Serie	19
RCF-Serie	21
RCU-Serie	18
Rechteckprofile	5-7
RGW-Serie	17
RoHS	58
RUF-Serie	20

S

Schaum, leitfähiger	21
Silikone, leitfähige	22-24
Silikonrundschnüre	22-24
Stanzteile	16
STP	4

U

UL 94	58
-------------	----

V

Vliesband, leitfähiges	20
Vliese, leitfähige	17

W

WEEE	58
Winkelprofile	9
WRL	4

Z

Zertifizierungen	58
------------------------	----

- [Kostenloses Musterkit anfordern](#)